

# **olivetti**

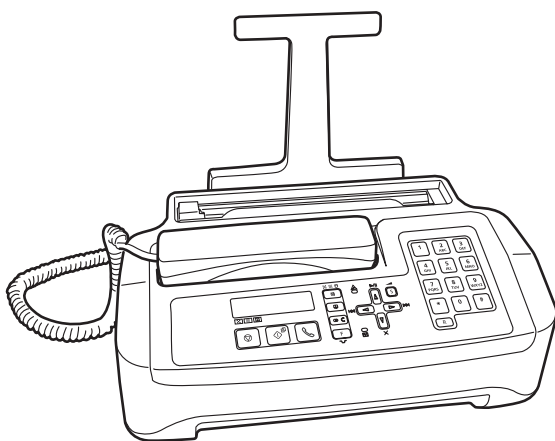

## **INK-JET FAX**

### **FAX\_LAB 650/680**

#### **ANWENDERHANDBUCH**

**HERAUSGEGEBEN/ERSCHIENEN/ERZEUGT:**

Gedruckt in China.

Olivetti S.p.A. con unico azionista  
Gruppo Telecom Italia

Code des Anwenderhandbuchs: 381747C-01

Direzione e coordinamento di Telecom Italia S.p.A. Erscheinungsdatum: September 2008.

*Copyright © 2008, Olivetti**Alle Rechte vorbehalten. Es ist verboten auch nur irgendeinen Teil dieses Handbuchs zu fotokopieren, zu vervielfältigen oder in andere Sprachen zu übersetzen, ohne der vorherigen schriftlichen Zustimmung von Olivetti S.p.A.*

Der Hersteller behält sich das Recht vor, jederzeit und ohne vorherige Mitteilung Änderungen an dem in diesem Handbuch beschriebenen Produkt vorzunehmen.

Dieses Gerät wurde, gemäß der Entscheidung 98/482/CE des Rates, europaweit zur Anschaltung als einzelne Endeinrichtung an ein analoges PSTN-Netz zugelassen. Aufgrund der Netzunterschiede in den verschiedenen Ländern garantiert die Genehmigung alleine nicht das einwandfreie Funktionieren an allen Endpunkten des Netzes PSTN. Falls beim Betrieb Probleme auftreten, sollten Sie sich zunächst an Ihren Fachhändler wenden.

Der Hersteller erklärt in eigener Verantwortung, dass dieses Produkt mit der Richtlinie 1999/05/CE übereinstimmt (die vollständige Erklärung finden Sie am Ende dieses Handbuchs).

Die Übereinstimmung wird durch die Anbringung der Kennzeichnung  am Produkt bescheinigt.

**Netzwerkkompatibilitätserklärung**

Erklärt unter eigener Verantwortung, dass das Faxprodukt für die Einbindung in alle Netzwerke der EU-Länder sowie der Schweiz und Norwegen entwickelt wurde.

Die vollständige Netzwerkkompatibilität in jedem Land könnte von den entsprechenden Landesoftwareschaltern abhängen, die passend eingestellt werden müssten. Wenden Sie sich im Falle von Problemen beim Anschluss an andere Netzwerke als EC PSTN an die auf der Rückseite aufgeführten technischen Servicecenter Ihres Landes.

---

Wir möchten Sie darauf hinweisen, dass folgende Aktionen die oben bescheinigte Konformität und die Eigenschaften des Produktes beeinträchtigen können:

- Falsche Stromversorgung;
  - Installations- oder Bedienungsfehler bzw. Nichtbeachtung der Hinweise in der Bedienungsanleitung, die mit dem Produkt geliefert wurde;
  - Das Auswechseln von Bauteilen oder Originalzubehör durch Unbefugte oder das Ersetzen durch Teile, die vom Hersteller nicht anerkannt werden.
- 

Die Wandsteckdose muss in der Nähe und leicht zugänglich sein. Ziehen Sie das Netzkabel ab, um die Maschine vom Netz abzutrennen.

# INHALT

<b>1</b>	<b>VOR DEM GEBRAUCH</b> .....	<b>1-1</b>
	IM BENUTZERHANDBUCH NACHSCHLAGEN .....	1-2
	HINWEISE ZUR WIEDERVERWERTUNG IN BEZUG AUF DIE UMWELT .....	1-2
	FÜR DIE LÄNDER DER EUROPÄISCHEN UNION (EG) .....	1-2
	FÜR DIE ANDEREN LÄNDER (NICHT-EG-STAA TEN) .....	1-2
	VORSICHTSMAßNAHMEN BEIM GEBRAUCH .....	1-3
	GEFAHR EINES STROMSCHLAGS .....	1-3
	ERSTICKUNGSGEFAHR .....	1-3
	BRANDGEFAHR .....	1-3
	UNFALLGEFAHR .....	1-3
	ACHTUNG .....	1-4
	BESTIMMUNGSGEMÄßER GEBRAUCH .....	1-4
	HINWEIS ZU DEN INSTALLATIONSPARAMETERN UND EINSTELLUNGEN .....	1-4
<b>2</b>	<b>KENNEN LERNEN DES FAXGERÄTES</b> .....	<b>2-1</b>
	BEDIENFELD .....	2-2
	BESTANDTEILE AUßEN .....	2-5
	BESTANDTEILE INNEN .....	2-6
<b>3</b>	<b>ANWEISUNGEN FÜR DIE INSTALLATION</b> .....	<b>3-1</b>
	VERPACKUNGSI NHALT .....	3-2
	INSTALLATIONS-UMGEBUNG .....	3-2
	ANSCHLUSS AN DIE TELEFONLEITUNG UND AN DAS NETZ ....	3-2
	ANSCHLUSS DES HANDAPPARATS .....	3-2
	ANSCHLUSS DES FAXGERÄTES AN DIE TELEFONLEITUNG .....	3-3

ANSCHLIEßEN EINES NOT-TELEFONS (BEI SPANNUNGSABFALL ODER STROMAUSFALL) . . . . .	3-3
ANSCHLUSS DES FAXGERÄTES AN DAS NETZ . . . . .	3-4
EINSTELLUNG EINIGER PARAMETER . . . . .	3-4
EINSTELLUNG DER SPRACHE UND DES BESTIMMUNGSLANDES . . . . .	3-4
ÄNDERN DER SPRACHE UND DES BESTIMMUNGSLANDES . . . . .	3-5
NUR DIE NATION ÄNDERN . . . . .	3-6
NUR DIE SPRACHE ÄNDERN . . . . .	3-6
ERSTE EINGABE VON DATUM UND UHRZEIT . . . . .	3-6
ÄNDERN VON DATUM UND UHRZEIT . . . . .	3-7
VON EINEM HAUPTANSCHLUSS AUF EINE NEBENSTELLE SCHALTEN (PBX) . . . . .	3-9
NAME UND FAXNUMMER . . . . .	3-10
VORBEREITUNG FÜR DEN GEBRAUCH . . . . .	3-12
DAS DRUCKPAPIER EINLEGEN . . . . .	3-12
EINSETZEN DER DRUCKERPATRONE . . . . .	3-13
DAS MENÜ UND DIE NEUEN FUNKTIONEN DRUCKEN . . . . .	3-16
<b>4 TÄTIGKEITEN ZUM SENDEN UND EMPFANGEN VON FAXNACHRICHTEN . . . . .</b>	<b>4-1</b>
SENDEN EINES ORIGINALS . . . . .	4-2
WELCHE ORIGINALE KÖNNEN GESENDET WERDEN . . . . .	4-2
ORIGINAL IN DEN ADF EINLEGEN . . . . .	4-3
EINSTELLUNG VON KONTRAST UND AUFLÖSUNG . . . . .	4-3
SENDEN EINES ORIGINALS . . . . .	4-4
SENDEN EINES ORIGINALS MIT HILFE DER LEITUNGSTÖNE . . . . .	4-5
SENDEN EINES ORIGINALS DURCH ABHEBEN DES TELEFONHÖRERS . . . . .	4-5
AUTOMATISCHE NEUWAHL . . . . .	4-6
SENDEN EINES ORIGINALS AN MEHRERE EMPFÄNGER . . . . .	4-6
SENDEN EINES ORIGINALS AUS DEM SPEICHER . . . . .	4-6
ÄNDERN/NEU EINLEITEN/LÖSCHEN EINER PROGRAMMIERTEN SENDUNG AUS DEM SPEICHER . . . . .	4-7
EMPFANG EINES ORIGINALS . . . . .	4-7
WÄHLEN DES EMPFANGSMODUS . . . . .	4-8
EMPFANG VON ORIGINALEN IN DEN VERSCHIEDENEN EMPFANGSMODI . . . . .	4-8

EMPFANGEN EINES ORIGINALS AUF ABRUF .....	4-9
WAS BEDEUTET AUF ABRUF... .....	4-9
SENDEN EINES ORIGINALS AUF ABRUF (EMPFANGSABRUF) .....	4-9
ÄNDERN EINES PROGRAMMIERTEN EMPFANGABRUFES .....	4-10
LÖSCHEN EINES PROGRAMMIERTEN EMPFANGABRUFES .....	4-10
<b>5 TELEFONBUCH .....</b>	<b>5-1</b>
TELEFONBUCH .....	5-2
PROGRAMMIEREN DES TELEFONBUCHS .....	5-2
EINE NUMMER AUS DEM TELEFONBUCH ÄNDERN .....	5-3
EINE NUMMER AUS DEM TELEFONBUCH LÖSCHEN .....	5-3
DIE DATEN AUS DEM TELEFONBUCH AUSDRUCKEN .....	5-4
SENDEN EINES ORIGINALS MIT HILFE DER SUCHE IM TELEFONBUCH .....	5-4
SENDEN EINES ORIGINALS UNTER VERWENDUNG DER SCHNELLSTEN METHODE .....	5-5
<b>6 BENUTZEN DES TELEFONS .....</b>	<b>6-1</b>
BENUTZEN DES TELEFONS .....	6-2
TELEFONIEREN MIT HILFE DES SUCHWAHLVERFAHRENS IM TELEFONBUCH .....	6-2
TELEFONIEREN MIT DER SCHNELLSTEN METHODE .....	6-3
NEUWAHL VON EINER DER LETZTEN 20 EINGEGANGENEN NUMMERN ODER EINER DER LETZTEN 10 AUSGEGANGENEN NUMMERN .....	6-3
<b>7 DER ANRUFBEANTWORTER .....</b>	<b>7-1</b>
DER ANRUFBEANTWORTER .....	7-2
UM DEN ANRUFBEANTWORTER ZU STARTEN .....	7-2
DAS BEDIENFELD DES ANRUFBEANTWORTERS .....	7-3
DIE ANSAGEN UND DIE NOTIZEN .....	7-4
AUFZEICHNEN VON ANSAGE 1 (OGM 1) .....	7-5
ABHÖREN VON ANSAGE 1 (OGM 1) .....	7-5
AUFZEICHNEN VON ANSAGE 2 (OGM 2) .....	7-6
ABHÖREN VON ANSAGE 2 (OGM 2) .....	7-6
LÖSCHEN VON ANSAGE 2 (OGM 2) .....	7-6

AUFZEICHNEN DER ÜBERTRAGUNGSANSAGE (OGM 3) . . . . .	7-6
ABHÖREN DER ÜBERTRAGUNGSANSAGE . . . . .	7-6
AUFZEICHNEN VON NOTIZEN (MEMO) . . . . .	7-7
PROGRAMMIEREN DER DAUER VON NOTIZEN UND EINGANGSMELDUNGEN . . . . .	7-7
ABHÖREN VON EINGANGSMELDUNGEN UND NOTIZEN (MEMO) . . . . .	7-7
LÖSCHEN BEREITS GEHÖRTER MELDUNGEN UND NOTIZEN . . . .	7-8
LÖSCHEN DER AKTUELL ANGEHÖRTEN MELDUNG ODER NOTIZ . . . .	7-8
LÖSCHEN ALLER GEHÖRTEN MELDUNGEN . . . . .	7-8
WEITERLEITEN VON EINGANGSMELDUNGEN UND NOTIZEN ZUM ENTFERNTEN TELEFON . . . . .	7-9
FERNBEDIENUNG DES ANRUFBEANTWORTERS . . . . .	7-10
SICHERHEITS- UND ABRUFFUNKTIONEN . . . . .	7-10
DEN ABRUF-CODE FÜR DEN ANRUFBEANTWORTER EINGEBEN . . . .	7-10
DEN ABRUF-CODE FÜR DEN ANRUFBEANTWORTER ÄNDERN/LÖSCHEN . . . . .	7-11
DEN ZUGRIFF AUF DEN ANRUFBEANTWORTER VORORT AKTIVIEREN/DEAKTIVIEREN . . . . .	7-11
FERNBEDIENUNG DES ANRUFBEANTWORTERS . . . . .	7-11
SPEZIALFUNKTIONEN DES ANRUFBEANTWORTERS . . . . .	7-13
GEBÜHR VERMEIDEN . . . . .	7-13
NUR ANSAGE . . . . .	7-13
RESERVIERTER EMPFANG DER EINGANGSMELDUNGEN . . . . .	7-14
DRUCKEN DER EINSTELLUNGSPARAMETER DES ANRUFBEANTWORTERS . . . . .	7-14
<b>8 KOPIEREN . . . . .</b>	<b>8-1</b>
KOPIEREN . . . . .	8-2
WELCHE DOKUMENTE KÖNNEN KOPIERT WERDEN . . . . .	8-2
ANFERTIGEN EINER KOPIE . . . . .	8-2

## **9 WIE SIE IHR FAXGERÄT OPTIMAL NUTZEN ..... 9-1**

### **NÜTZLICHE VORBEREITUNGEN FÜR DEN EMPFANG ..... 9-2**

VERKLEINERUNG DES DRUCKBEREICHS BEI EINEM EMPFANGENEN DOKUMENT .....	9-2
EMPFANG EINES DOKUMENTS MIT ÜBERLÄNGE .....	9-2
AKTIVIEREN/DEAKTIVIEREN DES STILLEN EMPFANGS .....	9-3
ANZEIGEN DER ANRUFER-ID .....	9-3
ÄNDERN DER RUF-SIGNALANZAHL .....	9-4
ÄNDERN DER RUF-SIGNALLAUTSTÄRKE .....	9-5
AKTIVIEREN/DEAKTIVIEREN DER ERKENNUNG DES RUF-SIGNALTAKTES .....	9-5
ÄNDERN DER AKUSTISCHEN SIGNALDAUER .....	9-6
ÄNDERN DER PAUSEDAUER .....	9-7
ÄNDERN DES FAX-FERNBEDIENUNGSCODES .....	9-7
DIE LISTE DER AUSGESCHLOSSENEN NUMMERN EINGEBEN .....	9-8
DIE LISTE DER AUSGESCHLOSSENEN NUMMERN BEARBEITEN .....	9-8
DIE LISTE DER AUSGESCHLOSSENEN NUMMERN LÖSCHEN .....	9-9
DIE LISTE DER AUSGESCHLOSSENEN NUMMERN AUSDRUCKEN ...	9-9

### **ANDERE NÜTZLICHE VORBEREITUNGEN FÜR DIE SENDUNG .. 9-10**

POSITIONSÄNDERUNG DES NAMENS UND DER FAXNUMMER ....	9-10
LEITUNGSKONTROLLE .....	9-10
EINSTELLEN DER LAUTSPRECHERLAUTSTÄRKE .....	9-11
LAUTSTÄRKENREGELUNG DER AKUSTIKANZEIGE .....	9-11
AKTIVIEREN/DEAKTIVIEREN DER FUNKTION FLASH .....	9-11
AKTIVIEREN/DEAKTIVIEREN DES ECM-MODUS .....	9-12

## **10 AUSDRUCKEN VON PROTOKOLLEN UND LISTEN ..... 10-1**

### **AUSDRUCK DER PROTOKOLLE ..... 10-2**

INTERPRETATION DER PROTOKOLLE .....	10-2
AKTIVIERUNG/DEAKTIVIERUNG DES AUTOMATISCHEN AUSDRUCKS VON SENDEPROTOKOLLEN UND VON SENDEPROTOKOLLEN ZU ÜBERTRAGUNGSFEHLERN .....	10-3
AUF ANFRAGE DAS JOURNAL-, RUNDSENDE- UND ANRUFER-ID- PROTOKOLL AUSDRUCKEN .....	10-4

### **AUSDRUCK DER LISTEN ..... 10-4**

DIE LISTE DER INSTALLATIONSPARAMETER AUSDRUCKEN .....	10-4
DIE LISTE DER KONFIGURATIONSPARAMETER AUSDRUCKEN .....	10-4

AUSDRUCKEN DER LISTE DER EMPFANGS- KONFIGURATIONSPARAMETER . . . . .	10-5
DIE LISTE DER AUSGESCHLOSSENEN NUMMERN AUSDRUCKEN . . .	10-5
DIE GESPEICHERTEN DATEN IM TELEFONBUCH AUSDRUCKEN . . . .	10-5
<b>11 FEHLER UND PROBLEMLÖSUNGEN . . . . .</b>	<b>11-1</b>
ALLGEMEINE PROBLEME . . . . .	11-2
KLEINE STÖRUNGEN . . . . .	11-3
FEHLERCODE . . . . .	11-4
ANZEIGEN UND MELDUNGEN . . . . .	11-6
AKUSTISCHE ANZEIGEN . . . . .	11-6
ANDERE AKUSTISCHE ANZEIGEN . . . . .	11-6
<b>12 WARTUNG . . . . .</b>	<b>12-1</b>
AUSTAUSCH DER DRUCKERPATRONE . . . . .	12-2
NEUAKTIVIERUNG DER DRUCKERPATRONE UND KONTROLLE DER DÜSEN . . . . .	12-5
KONTAKTLAMELLEN DER DRUCKERPATRONE REINIGEN . . . . .	12-6
REINIGEN DES OPTISCHEN LESEKOPFES . . . . .	12-8
REINIGUNG DES GEHÄUSES . . . . .	12-11
BESEITIGUNG VON GESTAUTEN ORIGINALEN . . . . .	12-12
BESEITIGUNG VON GESTAUTEM PAPIER . . . . .	12-13
<b>ANHANG . . . . .</b>	<b>A-1</b>
TECHNISCHE DATEN . . . . .	A-2
ALLGEMEINE EIGENSCHAFTEN . . . . .	A-2
KOMMUNIKATIONSMERKMALE . . . . .	A-2
ELEKTRISCHE ANSCHLUSSWERTE . . . . .	A-2
UMGEBUNGSBEDINGUNGEN . . . . .	A-2
MERKMALE DES OPTISCHEN LESERS . . . . .	A-2
SENDEMERKMALE . . . . .	A-2



EMPFANGSMERKMALE .....	A-3
ANRUFBEANTWORTER (NUR FÜR DAS MODELL MIT EINGEBAUTEM ANRUFBEANTWORTER) .....	A-3
HERSTELLER .....	A-4
SERVICE .....	A-4

*Absichtlich leere Seite.*

# 1 VOR DEM GEBRAUCH

**IM BENUTZERHANDBUCH NACHSCHLAGEN**

**HINWEISE ZUR WIEDERVERWERTUNG IN BEZUG AUF DIE UMWELT**

**VORSICHTSMAßNAHMEN BEIM GEBRAUCH**

**HINWEIS ZU DEN INSTALLATIONSPARAMETERN UND  
EINSTELLUNGEN**

---

## IM BENUTZERHANDBUCH NACHSCHLAGEN

---

In diesem Handbuch werden zwei Faxmodelle beschrieben, die sich darin unterscheiden, mit einem eingebauten Anrufbeantworter ausgestattet zu sein oder nicht.

Deswegen wird in der folgenden Beschreibung an den entsprechenden Stellen folgendermaßen auf den Unterschied der zwei Modelle hingewiesen:

"**Grundmodell**" oder "**Modell mit eingebautem Anrufbeantworter**".

---

## HINWEISE ZUR WIEDERVERWERTUNG IN BEZUG AUF DIE UMWELT

---

Der Verpackungskarton, das in der Verpackung enthaltene Plastik und die Teile aus denen das Faxgerät besteht, können nach den in Ihrem Land geltenden Normen als recycelbares Material wieder verwertet werden.

**Richtlinie 2002/96/CE für die Behandlung, Sammlung, Wiederverwertung und Entsorgung von Elektro- und Elektronik-Altgeräten und deren Bestandteile.**

### FÜR DIE LÄNDER DER EUROPÄISCHEN UNION (EG)

Es ist verboten, jede Art von Elektro- und Elektronik-Altgeräten als unsortierten Siedlungsabfall zu entsorgen: es ist Pflicht, diese separat zu sammeln.

Das Abladen dieser Geräte an Orten, die nicht speziell dafür vorgesehen und autorisiert sind, kann gefährliche Auswirkungen für Umwelt und Gesundheit haben. Widerrechtliche Vorgehensweisen unterliegen den Sanktionen und Maßnahmen laut Gesetz.

**Um unsere Geräte ordnungsgemäß zu entsorgen, können sie:**

- a) Sich an die örtliche Behörde wenden, die Ihnen praktische Auskünfte und Informationen für die ordnungsgemäße Verwaltung der Abfälle liefert, beispielsweise: Ort und Zeit der Sammelstation etc.
- b) Beim Neukauf eines unserer Geräte ein benutztes Gerät, das dem neu gekauften entspricht, an unseren Wiederverkäufer zurückgeben.

Das durchkreuzte Symbol auf dem Gerät bedeutet, dass:



- Nach Ableben des Gerätes, dieses in ausgerüstete Sammelzentren gebracht werden und separat von Siedlungsabfällen behandelt werden muss.
- Olivetti die Aktivierung der Behandlungs-, Sammel-, Wiederverwertungs- und Entsorgungsprozedur der Geräte in Konformität mit der Richtlinie 2002/96/CE (u. folg.mod.) garantiert.

### FÜR DIE ANDEREN LÄNDER (NICHT-EG-STAATEN)

Das Behandeln, Sammeln, Wiederverwerten und Entsorgen von Elektro- und Elektronik-Altgeräten muss nach den geltenden Vorschriften des jeweiligen Landes erfolgen.

---

## VORSICHTSMAßNAHMEN BEIM GEBRAUCH

---

### GEFAHR EINES STROMSCHLAGS

- Versuchen Sie auf keinen Fall das Faxgerät selbst zu reparieren, wenn Ihnen die notwendige Kompetenz fehlt: Beim Öffnen des Gehäuses setzen Sie sich der Gefahr eines Stromschlags oder auch weiteren Gefahren aus. Wenden Sie sich deswegen nur an qualifiziertes Fachpersonal.
- **Sie müssen bei Gewitter das Faxgerät sowohl von der Netzsteckdose als auch von der Telefonleitung trennen. Damit vermeiden Sie die Gefahr eines Stromschlags oder einer möglichen Beschädigung des Gerätes.**
- In das Faxgerät darf weder Flüssigkeit noch Dampf eindringen.  
Falls doch einmal Flüssigkeit in das Faxgerät eingedrungen ist, ziehen Sie sofort den Netzstecker aus der Netzsteckdose und der Telefonleitung und lassen Sie das Gerät von qualifiziertem Fachpersonal reparieren, bevor Sie es erneut benutzen.
- Sie dürfen das Faxgerät nicht im Freien benutzen.
- Schließen Sie das Faxgerät nur an eine vorschriftsmäßig geerdete Netzsteckdose.
- Ziehen Sie immer nur am Netzstecker niemals am Netzkabel.
- Fassen Sie den Netzstecker oder das Netzkabel niemals mit feuchten Händen an.
- Knicken oder quetschen Sie das Kabel nicht und verlegen Sie es so, dass es nicht in Kontakt mit heißen Oberflächen kommt.
- Ziehen Sie vor dem Reinigen den Netzstecker aus der Netzsteckdose.
- Verwenden Sie das Faxgerät nur, wenn es ordnungsgemäß arbeitet, weder beschädigt noch heruntergefallen ist. Lassen Sie es in diesem Fall von qualifiziertem Fachpersonal überprüfen und gegebenenfalls reparieren.

### ERSTICKUNGSGEFAHR

- Das Faxgerät und Zubehörteile sind in Kunststoffolie verpackt. Lassen Sie niemals Kinder mit dem Gerät oder der Verpackungsfolie spielen.

### BRANDGEFAHR

- Wenn Sie das Faxgerät für einen längeren Zeitraum nicht benutzen, ziehen Sie den Netzstecker aus der Netzsteckdose: Auf diese Weise vermeiden Sie eine eventuelle Beschädigung des Gerätes durch Störungen oder plötzliche Spannungsunterschiede.

### UNFALLGEFAHR

- Stellen Sie das Faxgerät auf eine ebene stabile und vibrationsfreie Fläche. Dadurch vermeiden Sie Schäden an Personen und am Gerät selbst, die durch Herunterfallen entstehen können.
- Verlegen Sie das Netzkabel so, dass niemand darauf treten oder darüber stolpern kann.
- Lassen Sie niemals Kinder unbeaufsichtigt das Faxgerät bedienen oder damit spielen.

## ACHTUNG

- Bringen Sie das Faxgerät nicht direkt mit Wasser oder Dampf in Verbindung und stellen Sie es nicht in überhitzter oder staubiger Umgebung auf. Setzen Sie das Gerät keiner direkten Sonneneinstrahlung aus.
- Vermeiden Sie es, um das Gerät Bücher, Dokumente und Gegenstände zu lagern, um eine ausreichende Belüftung des Gerätes zu ermöglichen.
- Betreiben Sie das Faxgerät nur bei einer Umgebungstemperatur von 5°C bis 35°C und bei einer relativen Luftfeuchtigkeit zwischen 15 % und 85 %.
- Stellen Sie das Gerät nicht neben Elektro- oder Elektronikgeräten, wie z. B. Radio-/Fernsehgeräte usw. auf. Diese könnten Funkstörungen erzeugen.
- Bei plötzlichem Spannungsabfall oder Stromausfall können Sie weder Telefonate ausführen noch empfangen, da die Zahlentasten deaktiviert sind.
- Falls Sie das Faxgerät auch unter solchen Umständen dringend für ein Telefongespräch verwenden müssen, besorgen Sie sich (in den dafür vorgesehenen Ländern) für den Notfall ein vom Telefonnetzbetreiber zugelassenes Telefon, das direkt an das Faxgerät angeschlossen werden kann oder direkt an der Telefonanschlussbuchse an der Wand angeschlossen wird.
- Lassen Sie vor dem Ausgabebereich der gesendeten und kopierten Originale genügend Platz. Andernfalls können die Papiere auf den Boden fallen.

## BESTIMMUNGSGEMÄßER GEBRAUCH

Das Faxgerät ist zum Senden und Empfangen von Dokumenten und zum Kopieren von Papiervorlagen bestimmt. Darüber hinaus können Sie das Faxgerät auch als Telefon verwenden. Alle anderen Verwendungen gelten als nicht bestimmungsgemäß, insbesondere der direkte Betrieb an einem ISDN-Anschluss. In diesem Fall erlischt die Garantie.

---

## HINWEIS ZU DEN INSTALLATIONSPARAMETERN UND EINSTELLUNGEN

---

Da die nationalen Vorgabewerte für jeden Installations- und Einstellungsparameter aufgrund spezieller Zulassungsanforderungen oder besonderer Benutzererfordernisse variieren können, stimmen diese Werte nicht immer mit den im Handbuch angegebenen überein: Es ist deshalb empfehlenswert, die Parameter vor ihrer Änderung auszudrucken (siehe Kapitel "**Ausdrucken von Protokollen und Listen**").

# 2 KENNEN LERNEN DES FAXGERÄTES

**BEDIENFELD**

**BESTANDTEILE AUßEN**

**BESTANDTEILE INNEN**

## BEDIENFELD

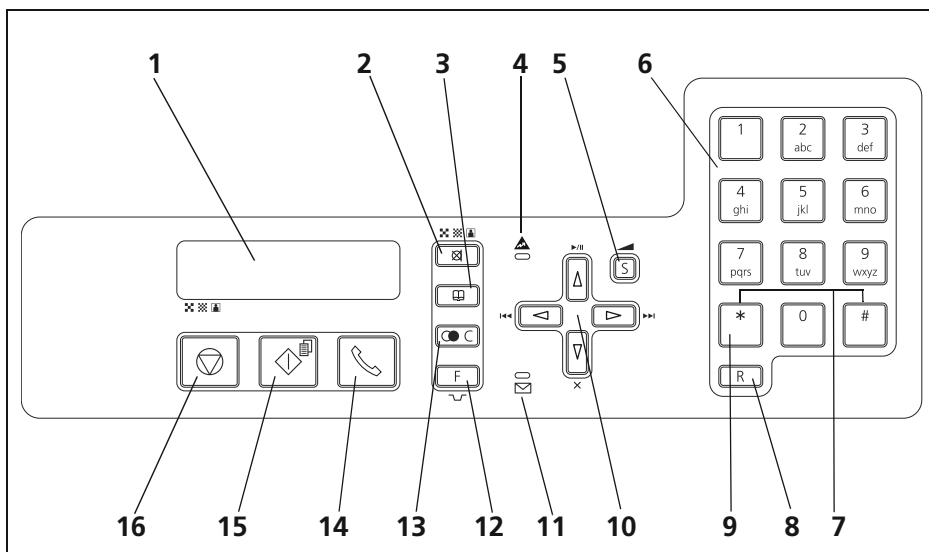

Bez.	Beschreibung
------	--------------

- |   |   |
|---|---|
| 1 | Zweizeiliges Flüssigkristalldisplay mit einer Kapazität von 16 Zeichen pro Zeile. Liefert Mitteilungen zur Anleitung und zeigt Fehlermeldungen an.  |
| 2 | <ul style="list-style-type: none"><li>• Stellt die Auflösung der zu übertragenden und zu kopierenden Originale ein (nur bei einliegendem Original im ADF).</li><li>• Versetzt die Leitung während eines Telefongesprächs in den Bereitschaftszustand (mit abgehobenem Telefonhörer).</li></ul>  |
| 3 | Gestattet den Zugriff auf das Telefonbuch.  |
| 4 | Leuchtdiode "Fehler": signalisiert eine Funktionsstörung während eines Send- und Empfangsvorgangs.  |
| 5 | <ul style="list-style-type: none"><li>• Gestattet den Zugang zum Menü SMS und zu dessen Funktionen.</li><li>• Nach dem Drücken der Taste  erhöht sich stufenweise das Volumen der Lautsprecher bis zur Höchstleistung mit Neubeginn der niedrigsten Leistung.</li></ul>                        |
| 6 | <ul style="list-style-type: none"><li>• Eingabe der Fax- bzw. Telefonnummer.</li><li>• Wenn sie länger als eine Sekunde gedrückt werden, wählen sie automatisch die (zuvor auf ihnen gespeicherte) Telefon- oder Faxnummer.</li><li>• Eingabe jeder beliebigen Zahl.</li><li>• Wahl von Ziffern und alphanumerischen Zeichen während der Eingabe von Nummern und Namen.</li></ul> |



Bez.	Beschreibung
7	<ul style="list-style-type: none"> <li>• Beim Tonwahlverfahren wird ein Ton für Netzsonderdienste in die Leitung gesandt.</li> <li>• Wählen durch "Rückwärtsrollen" und "Vorwärtsrollen" Zeichen und Sonderzeichen während der Eingabe von Namen.</li> </ul>
8	<p>Bei abgehobenem Handapparat für den Zugriff auf die Sonderfunktionen, die vom Netzbetreiber bereitgestellt wurden: allgemein als REGISTER RECALL (<b>R</b>-Funktion) bezeichnet.</p> <p><b>Mit dem Faxgerät an einem Nebenanschluss angeschlossen:</b> Aktiviert den Zugriff des Anrufs an den Hauptanschluss, wenn vor der Wahl der Telefon- oder Faxnummer gedrückt (bei Ausgangsmodus Flash und bei entsprechender Programmierung des Faxgerätes).</p>
9	<p>Wenn vor der Nummernwahl gedrückt, kann von Impulswahlverfahren auf Tonwahlverfahren umgestellt werden.</p>
10	<ul style="list-style-type: none"> <li>• Durchlaufen in zyklischen Abständen die verschiedenen Funktionen, von der ersten bis zur letzten und umgekehrt, und die entsprechenden Parameter im Menü.</li> <li>• Versetzen den Cursor nach "rechts" und nach "links" während der Eingabe von Nummern und Namen.</li> </ul> <p><i>Nur Modell mit eingebautem Anrufbeantworter</i></p> <ul style="list-style-type: none"> <li>• Führen die Funktionen des Anrufbeantworters aus. Beschrieben im entsprechenden Kapitel.</li> </ul>
11	<p><b>Blinkt</b>, weist darauf hin, dass im Speicher noch nicht gedruckte Dokumente vorhanden sind.</p> <p><b>Leuchtet nicht</b>, weist darauf hin, dass der Speicher leer ist.</p> <p><i>Nur Modell mit eingebautem Anrufbeantworter</i></p> <p><b>Leuchtet</b>, weist darauf hin, dass im Speicher bereits gehörte Meldungen oder Notizen vorhanden sind. <b>Blinkt</b>, weist darauf hin, dass im Speicher noch nicht gedruckte Dokumente, noch nicht gehörte Meldungen oder Notizen vorhanden sind. <b>Leuchtet nicht</b>, weist darauf hin, dass der Speicher leer ist.</p>
12	<ul style="list-style-type: none"> <li>• Gestattet den Zugriff auf das Menü und seine Funktionen.</li> <li>• Fügt eine Wahlpause während der Direktwahl der Fax- oder Telefonnummer ein.</li> </ul>
13	<ul style="list-style-type: none"> <li>• Löscht die falschen Eingaben auf dem Display.</li> <li>• Kehrt während der Programmierphase der Funktionen um eine Funktion zurück.</li> <li>• Zeigt die Liste der letzten 10 gewählten Fax- oder Telefonnummern (<b>abgegangene Anrufe</b>) oder der letzten 20 Nummern von Anrufern (<b>eingegangene Anrufe</b>) die nicht entgegengenommen wurden an, unabhängig davon, ob ein Original im ADF einliegt.</li> </ul>
14	<p>Wählt eine Telefon- oder Faxnummer ohne den Telefonhörer abzunehmen.</p>

Bez.	Beschreibung
------	--------------

- |    |  |
|----|--|
| 15 | <ul style="list-style-type: none"><li>• Startet den Empfang im Empfangsmodus "MANUELL" und "TELEF./FAX".</li><li>• Startet die Übertragung nach der Wahl der Faxnummer (nur bei einliegendem Original im ADF).</li><li>• Bestätigt die Wahl von Menüs, Untermenüs Parametern und deren Werte und startet den Übergang zur nächsten Prozedur.</li><li>• Startet den Kopiervorgang (nur bei einliegendem Original im ADF).</li></ul> |
| 16 | <ul style="list-style-type: none"><li>• Wirft ein im ADF verbliebenes Original aus.</li><li>• Schaltet die Leuchtdiode aus "  ".</li><li>• Bringt das Faxgerät in den Bereitschaftszustand.</li><li>• Unterbricht den laufenden Programmierungs-, Sende-, Empfangs- oder Kopiervorgang.</li></ul>   |

## BESTANDTEILE AUßEN

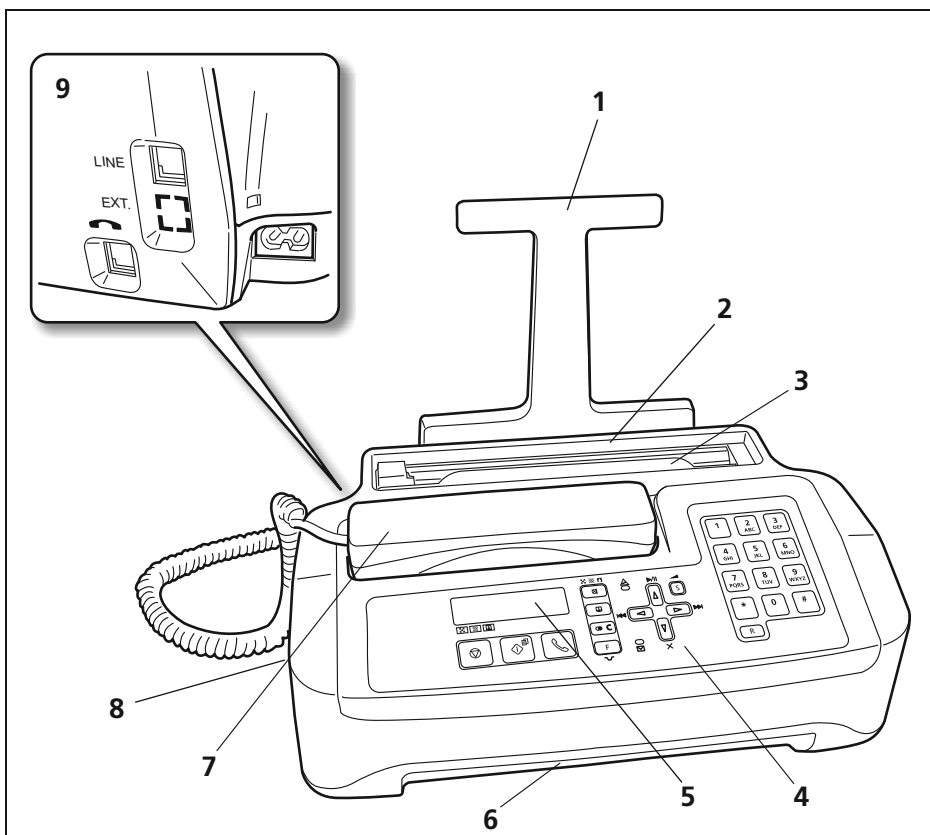

Bez.	Beschreibung
1	Erweiterung der Papierstütze.
2	Papierkassette für Normalpapier (ASF). Maximales Fassungsvermögen: 40 Blätter (80g/m <sup>2</sup> ).
3	Automatischer Einzug für Sende-/Kopieroriginale (ADF). Maximales Fassungsvermögen: 10 Blätter A4 (80g/m <sup>2</sup> ).
4	Bedienfeld.
5	Zweizeiliges Display mit je 16 Zeichen. Zeigt das Datum und die Uhrzeit, die Menüoptionen, die Fehlermeldungen und die Auflösungs- und Kontrastwerte an.
6	Ausgabe der gesendeten oder kopierten Originale und Dokumente.

Bez.	Beschreibung
7	Integrierter Handapparat.
8	Lautsprecher.
9	Anschlussbuchsen.

## BESTANDTEILE INNEN

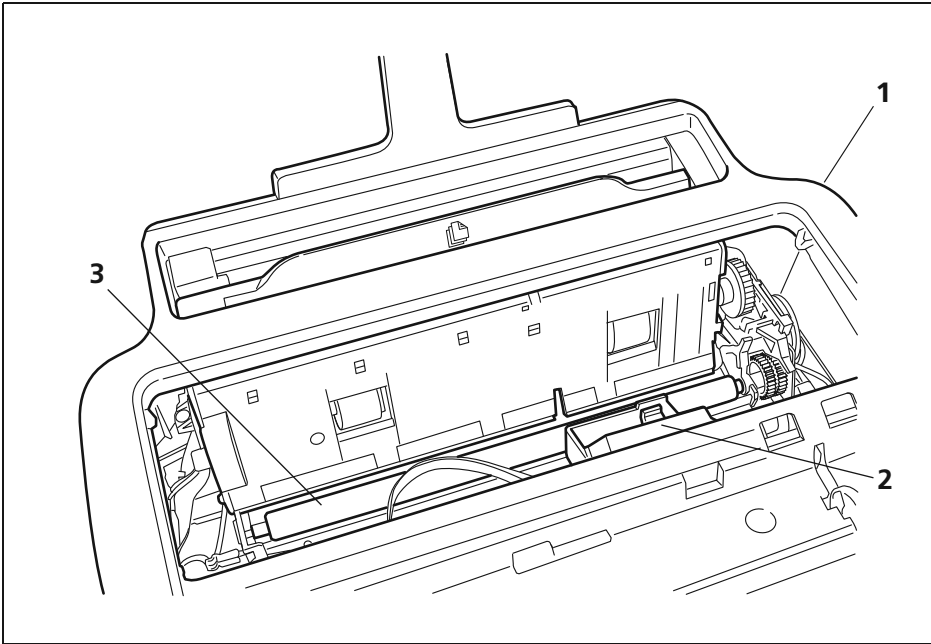

Bez.	Beschreibung
1	Kennnummerschild des Gerätes (siehe Boden).
2	Patronengehäuse.
3	Optischer Lesekopf.

# 3 ANWEISUNGEN FÜR DIE INSTALLATION

**VERPACKUNGSINHALT**

**INSTALLATIONS-UMGEBUNG**

**ANSCHLUSS AN DIE TELEFONLEITUNG UND AN DAS NETZ**

**EINSTELLUNG EINIGER PARAMETER**

**VORBEREITUNG FÜR DEN GEBRAUCH**

**DAS MENÜ UND DIE NEUEN FUNKTIONEN DRUCKEN**

---

## VERPACKUNGSGEHALT

---

Außer dem Faxgerät und diesem Handbuch finden Sie in der Verpackung folgende Teile:

- Die Erweiterung der Papierstütze.
- Das Telefonanschlusskabel.
- Das Netzkabel.
- Den Telefonstecker (soweit vorgesehen).
- Die Verpackung der Erstausrüstung mit einer kostenlosen monochromatischen Druckerpatrone.
- Den Handapparat.
- Informationen für den Kundenservice.

 **Achtung!** Bei Gebrauch von nicht originalen oder nachgefüllten Patronen erlischt die Garantie für das Produkt.

---

## INSTALLATIONS-UMGEBUNG

---

Stellen Sie das Faxgerät auf eine stabile Fläche. Beachten Sie dabei, dass um das Gerät herum genügend Platz bleibt, damit die Luft zirkulieren kann. Stellen Sie es nicht an staubigen und feuchten Orten auf und halten Sie es vor übermäßigen Wärmequellen fern. Setzen Sie es keiner direkten Sonneneinstrahlung aus.

---

## ANSCHLUSS AN DIE TELEFONLEITUNG UND AN DAS NETZ

---

### ANSCHLUSS DES HANDAPPARATS

1. Stecken Sie den Stecker des Handapparatkabels in die Buchse mit dem Symbol  am Faxgerät.

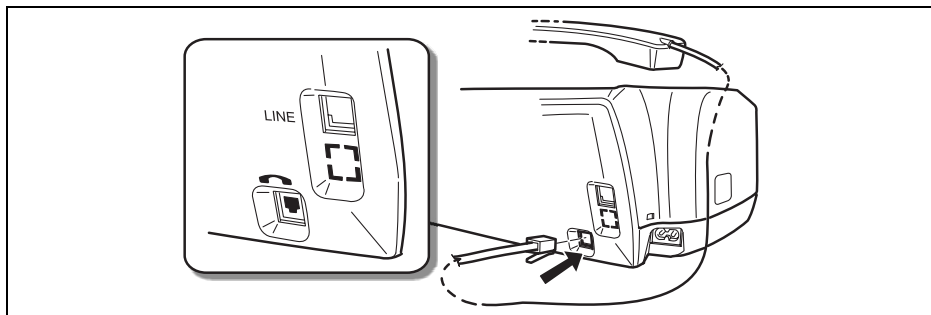

2. Legen Sie den Handapparat auf seinen vorgesehenen Platz.

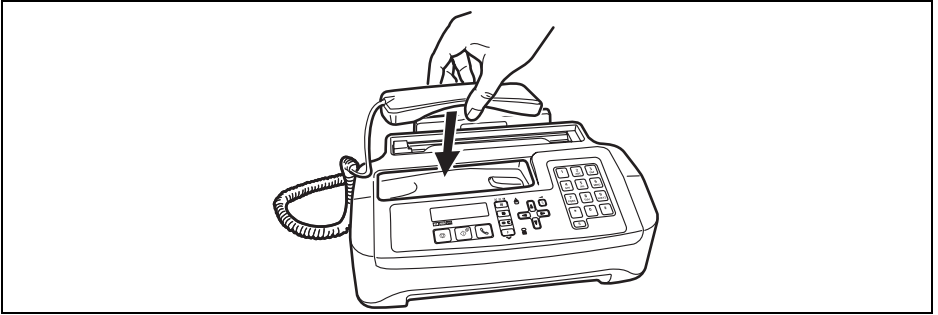

### **ANSCHLUSS DES FAXGERÄTES AN DIE TELEFONLEITUNG**

1. Stecken Sie das eine Ende des Telefonanschlusskabels in die "LINE"-Steckdose auf der Rückseite des Faxgeräts (A).
2. Stecken Sie den Stecker des anderen Kabelendes in die Telefon-Anschlussteckdose an der Wand (B).

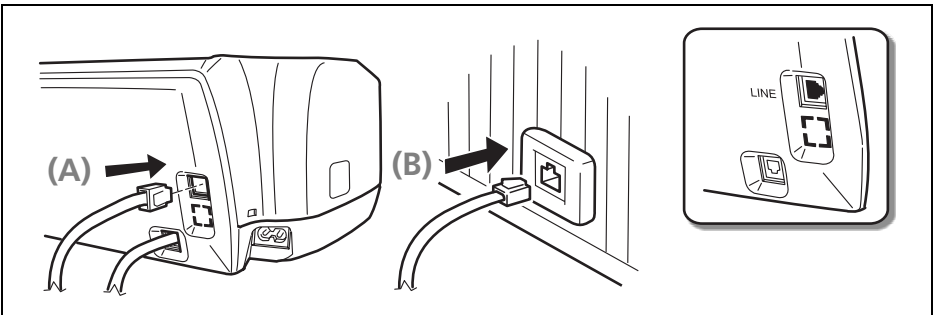

### **ANSCHLIEßEN EINES NOT-TELEFONS (BEI SPANNUNGSABFALL ODER STROMAUSFALL)**

1. Entfernen Sie die Abdeckung der Buchse für den Anschluss an die externe Leitung und stecken Sie dann den Stecker des Not-Telefons in die oben genannte Buchse.

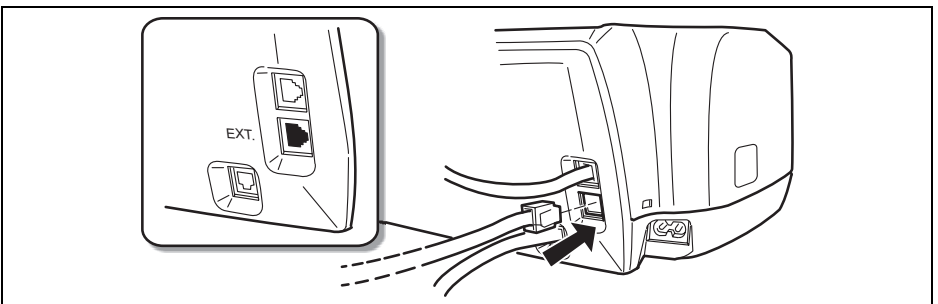

- ➡ **Achtung!** In den Ländern, in denen dieser Anschluss nicht vorgesehen ist (wie beispielsweise Deutschland und Österreich), schließen Sie das Zusatztelefon direkt an der Telefon-Anschlusssteckdose an der Wand an.

## ANSCHLUSS DES FAXGERÄTES AN DAS NETZ

1. Stecken Sie den Gerätestecker des Netzkabels in die Buchse auf der Rückseite des Geräts (A).  
Stecken Sie den Netzstecker in die Netz-Steckdose in der Wand (B).

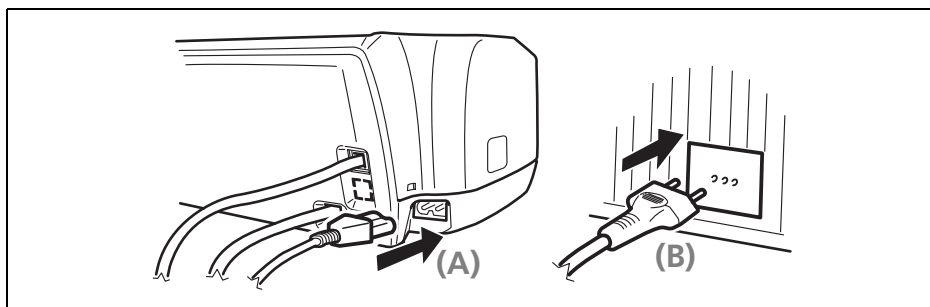

**Anmerkung:** Der Netz-Kabelstecker kann je nach Nation unterschiedlich sein.

---

## EINSTELLUNG EINIGER PARAMETER

---

Nach dem Anschluss am Netz, führt das Faxgerät automatisch einen kurzen Funktionstest seiner Komponenten aus und auf dem Display können erscheinen:

- die Sprache, in der die Meldungen angezeigt werden  
*oder*
- die Mitteilung *AUTOMAT. OO* (*AUTOMAT.* für das **Grundmodell**) und abwechselnd in der zweiten Zeile *EINST. DAT/ZEIT* und *PATRONE PRÜFEN*.

Um das Faxgerät für ein ordnungsgemäßes Funktionieren einzustellen, müssen in der ersten Kategorie Sprache und Nation des Bestimmungsortes eingegeben werden (siehe unten stehende Prozedur). Die zweite Kategorie führt dagegen direkt zur Eingabe von Datum und Uhrzeit.

## EINSTELLUNG DER SPRACHE UND DES BESTIMMUNGSLANDES

1. Um die gewünschte Sprache zu wählen, drücken Sie die Tasten  $\nabla/\Delta$ .
2. Um die Eingabe zu bestätigen, drücken Sie die Taste  $\diamond$ .
3. Um das Bestimmungsland zu wählen, drücken Sie die Tasten  $\nabla/\Delta$ .





Um ein anderes Land zu wählen, beziehen Sie sich auf die folgende Tabelle:

Land	Zu wählendes Land
Argentinien	ARGENTINA
Australien	AUSTRALIA
Belgien	BELGIUM
Brasilien	BRASIL
Chile	AMERICA LATINA
China	CHINA
Dänemark	DANMARK
Deutschland	DEUTSCHLAND
Finnland	SUOMI
Frankreich	FRANCE
Holland	NEDERLAND
Irland	IRELAND
Italien	ITALIA
Kolumbien	AMERICA LATINA
Luxemburg	BELGIUM
Mexiko	AMERICA LATINA
Neuseeland	AUSTRALIA
Norwegen	NORGE
Österreich	ÖSTERREICH
Peru	AMERICA LATINA
Portugal	PORTUGAL
Restliche Welt	INTERNATIONAL
Schweden	SVERIGE
Schweiz	SWITZERLAND
Spanien	ESPAÑA
UK	U.K.
Uruguay	AMERICA LATINA
Venezuela	AMERICA LATINA







4. Um die Eingabe zu bestätigen, drücken Sie die Taste .  
Das Faxgerät kehrt automatisch in den anfänglichen Bereitschaftszustand zurück.

**Anmerkung:** Das Faxgerät könnte in einigen oben genannten Ländern nicht vermarktet werden.







## ÄNDERN DER SPRACHE UND DES BESTIMMUNGSLANDES

Drücken Sie die Tasten  +  und wiederholen Sie dann den Vorgang "Einstellung der Sprache und des Bestimmungslandes" von Anfang an, indem Sie darauf achten, die ausgeführten Eingaben immer mit der Taste  zu bestätigen.

## NUR DIE NATION ÄNDERN

1. Drücken Sie die Taste .
2. Drücken Sie die Tasten  $\nabla/\Delta$  bis auf dem Display erscheint *INSTALLATION*.
3. Drücken Sie die Taste .
4. Drücken Sie die Tasten  $\nabla/\Delta$  bis auf dem Display erscheint *PARAMETER LAND*.
5. Drücken Sie die Taste . Das Display zeigt die voreingestellte Nation an.
6. Um die anderen möglichen Nationen anzuzeigen, drücken Sie die Tasten  $\nabla/\Delta$ .
7. Um die Wahl zu bestätigen, drücken Sie die Taste .
8. Um das Faxgerät in den Bereitschaftszustand zu bringen, drücken Sie die Taste .
9. Wenn Sie dagegen eine Funktion zurück möchten, drücken Sie die Taste .

## NUR DIE SPRACHE ÄNDERN

1. Drücken Sie die Taste .
2. Drücken Sie die Tasten  $\nabla/\Delta$  bis auf dem Display erscheint *INSTALLATION*.
3. Drücken Sie die Taste .
4. Drücken Sie die Tasten  $\nabla/\Delta$  bis auf dem Display erscheint *SPRACHE*.
5. Drücken Sie die Taste . Das Display zeigt die voreingestellte Sprache an.
6. Um die anderen möglichen Sprachen anzuzeigen, drücken Sie die Tasten  $\nabla/\Delta$ .
7. Um die Wahl zu bestätigen, drücken Sie die Taste .
8. Um das Faxgerät in den Bereitschaftszustand zu bringen, drücken Sie die Taste .
9. Wenn Sie dagegen eine Funktion zurück möchten, drücken Sie die Taste .



## ERSTE EINGABE VON DATUM UND UHRZEIT

Sie müssen Datum und Uhrzeit wie im Folgenden beschrieben eingeben, wenn Sie das Faxgerät **das erste Mal am Netz anschließen** oder nach jedem **Stromausfall**.

Datum und Uhrzeit werden, außer dass sie am oberen Rand auf allen gesendeten Dokumenten gedruckt werden, am Display angezeigt, wenn sich das Faxgerät im anfänglichen Bereitschaftszustand befindet.

Nach der Eingabe können Datum und Uhrzeit jederzeit geändert werden. Es kann außerdem das Format geändert werden, das auf dem Display angezeigt wird, sehen Sie "**Ändern von Datum und Uhrzeit**".

Auf dem Display erscheint die Mitteilung *AUTOMAT. 00* auf der ersten Zeile (*AUTOMAT.* für das **Grundmodell**) und auf der zweiten Zeile *EINST. DAT./ZEIT.*

1. Drücken Sie die Taste .
2. Drücken Sie die Taste . Das Display zeigt an *EINST. DAT./ZEIT.* Die Meldung  
*XX-XX-XX XX:XX*

*XX-XX-XX XX:XX* gibt das Datum und die Uhrzeit an, die nach dem Anschluss des Faxgerätes zum ersten Mal auf dem Display erscheinen.

3. Um das neue Datum und die neue Uhrzeit einzugeben (z.B. 10-06-08; 12:25), drücken Sie die Tasten  - . Nach jeder Zahleneingabe springt der Cursor auf die nächste Stelle.
4. Falls Sie den Cursor auf einzelne zu ändernde Stellen setzen möchten, drücken Sie die Tasten  / .
5. Danach überschreiben Sie mit den richtigen Zeichen und drücken die Tasten  - .
6. Um die Eingabe zu bestätigen, drücken Sie die Taste . Das Faxgerät kehrt automatisch in den anfänglichen Bereitschaftszustand zurück.

**Anmerkung:** Der **Bereitschaftszustand** (auch "**Stand-by**" genannt) zeigt die Inaktivität des Faxgerätes an und in diesem Zustand können die Programmierungen ausgeführt werden. Der Bereitschaftszustand wird in folgender Weise auf dem Display angezeigt:

- Ohne eingeführtes Original im ADF.

**Für das Modell mit eingebautem Anrufbeantworter:**

*AUTOMAT. 00  
10-JUN-08 12:25*

**Für das Grundmodell:**

*AUTOMAT.  
10-JUN-08 12:25*



- Mit eingeführtem Original m ADF.

*DOKUMENT BEREIT  
NORMAL*

## ÄNDERN VON DATUM UND UHRZEIT









Das am Display angezeigte Datum und die Uhrzeit kann jederzeit geändert werden. Beachten Sie in jedem Fall, dass, wenn Sie über den Anzeigenservice der Anrufer-ID verfügen, Datum und Uhrzeit automatisch und bei jedem Anruf aktualisiert werden.

1. Drücken Sie die Taste .
2. Drücken Sie die Tasten  /  bis auf dem Display erscheint *FAX-EINSTELLUNG*.
3. Drücken Sie die Taste .
4. Drücken Sie die Taste , um *DATUM / UHRZEIT* auszuwählen.
5. An dieser Stelle können Sie zwischen den folgenden Optionen wählen:  
*EINST. DAT/ZEIT* - Um die zuvor eingegebene Datums- und Zeiteingabe zu ändern.  
*DATUMSFORMAT* - Um das Datumsformat zu wählen, das auf dem Display angezeigt wird.  
*ZEITFORMAT* - Um das Zeitformat zu wählen, das auf dem Display angezeigt wird.
6. Drücken Sie die Taste . Das Display zeigt an *EINST. DAT/ZEIT*. Die Meldung  
*XX-XX-XX XX:XX*  
*XX-XX-XX XX:XX* gibt das richtige Datum und die richtige Uhrzeit an.
7. Um eine der oben aufgeführten Optionen anzuzeigen, drücken Sie die Tasten  / .

8. Um die Eingabe zu bestätigen, drücken Sie die Taste .
9. Wenn Sie einen Fehler gemacht oder den Vorgang abbrechen möchten, drücken Sie die Taste .





### **OPTION EINST. DAT/ZEIT**

Wenn Sie die Option *EINST. DAT/ZEIT* gewählt haben, fahren Sie wie folgt fort:

1. Geben Sie das neue Datum und die neue Uhrzeit ein (z.B. 13-06-08, 18:00), indem Sie folgende Tasten drücken:  -  WXYZ.  
Nach jeder Zahleneingabe springt der Cursor auf die nächste Stelle.
2. Falls Sie den Cursor auf einzelne zu ändernde Stellen setzen möchten, drücken Sie die Tasten  / .
3. Danach überschreiben Sie mit den richtigen Zeichen und drücken die Tasten  -  WXYZ.
4. Um die Eingabe zu bestätigen, drücken Sie die Taste .
5. Um das Faxgerät in den Bereitschaftszustand zu bringen, drücken Sie die Taste .
6. Wenn Sie dagegen eine Funktion zurück möchten, drücken Sie die Taste .





### **OPTION DATUMSFORMAT**

Wenn Sie die Option *DATUMSFORMAT* gewählt haben, fahren Sie wie folgt fort:



1. Das Display zeigt an *DATUMSFORMAT* und *TT/MM/JJ*.
2. Wenn Sie ein anderes Format wählen möchten, drücken Sie die Tasten  / .
3. Um die Eingabe zu bestätigen, drücken Sie die Taste .
4. Um das Faxgerät in den Bereitschaftszustand zu bringen, drücken Sie die Taste .
5. Wenn Sie dagegen eine Funktion zurück möchten, drücken Sie die Taste .

### **OPTION ZEITFORMAT**

Wenn Sie die Option *ZEITFORMAT* gewählt haben, fahren Sie wie folgt fort:

1. Das Display zeigt an *ZEITFORMAT* und *24 STUNDEN*.
2. Wenn Sie ein anderes Format wählen möchten, drücken Sie die Tasten  / .
3. Um die Eingabe zu bestätigen, drücken Sie die Taste .
4. Um das Faxgerät in den Bereitschaftszustand zu bringen, drücken Sie die Taste .
5. Wenn Sie dagegen eine Funktion zurück möchten, drücken Sie die Taste .

**Anmerkung:** Wenn das Zeitformat 12 Stunden ausgewählt ist, erscheint auf dem Display der Buchstabe "p" (post meridiem) oder der Buchstabe "a" (ante meridiem). So ändern Sie das Zeitformat:

1. Wiederholen Sie die Prozedur, bis die Meldung *DATUM / UHRZEIT - EINST. DAT/ZEIT* angezeigt wird. Danach drücken sie die Taste .
2. Setzen Sie den Cursor mit den Tasten  /  unter das zu ändernde Zeichen.







3 Drücken Sie die Tasten  $\nabla/\Delta$ .

## VON EINEM HAUPTANSCHLUSS AUF EINE NEBENSTELLE SCHALTEN (PBX)







Das Faxgerät ist bereits für den Hauptanschluss voreingestellt, kann aber in jedem Fall an einer Nebenstelle angeschlossen und auch mit einem Hauptanschluss benutzt werden. In diesem Fall müssen Sie:

- Den Parameter **NEBENANSCHLUSS** wählen.
- Das Wahlverfahren (**Töne = Mehrfrequenz** oder **Impuls = dekadisch**) an die Merkmale der Nebenstelle (Zentrale) anpassen, die die Leitung verwaltet an die das Faxgerät angeschlossen ist. Bei Fragen wenden Sie sich ggf. an den Betreiber Ihrer Nebenstelle.

### Um von einem Hauptanschluss auf eine Nebenstelle zu schalten:

1. Drücken Sie die Taste .
2. Drücken Sie die Tasten  $\nabla/\Delta$  bis auf dem Display erscheint *INSTALLATION*.
3. Drücken Sie die Taste .
4. Drücken Sie die Tasten  $\nabla/\Delta$  bis auf dem Display erscheint *TEL.-LEIT.EINST.*
5. Drücken Sie die Taste .
6. Drücken Sie die Taste , um *LEITUNGSART* auszuwählen.
7. Um die zur Verfügung stehenden Optionen zu sehen, *LEITUNGSART - HAUPTANSCHLUSS* oder *LEITUNGSART - NEBENANSCHLUSS*, drücken Sie die Tasten  $\nabla/\Delta$ .
8. Um die Eingabe zu bestätigen, drücken Sie die Taste .
9. Um das Faxgerät in den Bereitschaftszustand zu bringen, drücken Sie die Taste .
10. Wenn Sie dagegen eine Funktion zurück möchten, drücken Sie die Taste .

### Um den Anschlussstyp anzupassen (diese Funktion ist nur in einigen Ländern aktiviert):





1. Drücken Sie die Taste .
2. Drücken Sie die Tasten  $\nabla/\Delta$  bis auf dem Display erscheint *INSTALLATION*.
3. Drücken Sie die Taste .
4. Drücken Sie die Tasten  $\nabla/\Delta$  bis auf dem Display erscheint *TEL.-LEIT.EINST.*
5. Drücken Sie die Taste .
6. Drücken Sie die Tasten  $\nabla/\Delta$  bis auf dem Display erscheint *WAHLMODUS*.
7. Drücken Sie die Taste .
8. Um die zur Verfügung stehenden Optionen zu sehen, *WAHLMODUS - IMPULSE* oder *WAHLMODUS - TÖNE*, drücken Sie die Tasten  $\nabla/\Delta$ .
9. Um die Eingabe zu bestätigen, drücken Sie die Taste .
10. Um das Faxgerät in den Bereitschaftszustand zu bringen, drücken Sie die Taste .

11. Wenn Sie dagegen eine Funktion zurück möchten, drücken Sie die Taste .















## NAME UND FAXNUMMER

Name (**max. 16 Zeichen**) und Nummer (**max. 20 Ziffern**) des Senders bleiben bis zur nächsten Änderung eingestellt und erscheinen auf jeder Seite, die von der Gegenstelle empfangen wird.









### Bestimmung des Namens:

1. Drücken Sie die Taste .
2. Drücken Sie die Tasten  /  bis auf dem Display erscheint *INSTALLATION*.
3. Drücken Sie die Taste .
4. Drücken Sie die Taste , um *NAME ABSENDER* auszuwählen.

Sie können folgende Vorgänge ausführen:

- Um in zyklischen Abständen die Zeichen von jeder Taste zu wählen, drücken Sie die Tasten  - .
  - Um einen freien Platz zu lassen, drücken Sie die Tasten  / .
  - Um den Cursor unter den ersten Buchstaben des Namens zu setzen, drücken Sie die Taste .
  - Um den Cursor nach dem letzten Buchstaben des Namens zu setzen, drücken Sie die Taste .
  - Um in Ihren Namen eine Vielfalt von speziellen Symbolen, wie beispielsweise &, einzugeben, drücken Sie die Tasten  - .
  - Um einem Namen einen Buchstaben hinzuzufügen, stellen Sie den Cursor auf die Stelle, wo Sie den neuen Buchstaben einfügen möchten und drücken die Tasten  / : danach drücken Sie den Buchstaben, den Sie hinzufügen möchten. Um falsche Buchstaben zu löschen, setzen Sie den Cursor rechts des falschen Buchstabens und drücken die Tasten  / : danach drücken Sie die Taste .
  - Um den Namen vollständig zu löschen, halten Sie die Taste gedrückt .
5. Um den Namen zu bestätigen, drücken Sie die Taste .



### Faxnummer Eingeben:

1. Drücken Sie die Taste .
2. Drücken Sie die Tasten  /  bis auf dem Display erscheint *INSTALLATION*.
3. Drücken Sie die Taste .
4. Drücken Sie die Tasten  /  bis auf dem Display erscheint *NUM. ABSENDER*.
5. Drücken Sie die Taste .
6. Um die Nummer Ihres Faxgerätes einzugeben, drücken Sie die Tasten  - .

7. Um einen freien Platz zu lassen, drücken Sie die Tasten  $\triangleleft/\triangleright$ .

Bei Tippfehlern wie bei der Eingabe des Namens vorgehen.

Wenn eine Landeskennzahl eingegeben wird, ist anstatt der Nullen die Taste  zu drücken. Auf dem Display erscheint das Zeichen "+".

8. Um die Faxnummer zu bestätigen, drücken Sie die Taste .
9. Um das Faxgerät in den Bereitschaftszustand zu bringen, drücken Sie die Taste .
10. Wenn Sie dagegen eine Funktion zurück möchten, drücken Sie die Taste .

#### **Druckposition des Namens und der Faxnummer:**

Die Informationen, die im Briefkopf des zu sendenden Originals enthalten sind (Name/Logo, Kennung, Datum/Uhrzeit und Seitenanzahl) können vom Faxgerät der Gegenstelle empfangen werden:







- außerhalb des Textes;

oder

- innerhalb des Textes.

Ihr Faxgerät ist so voreingestellt, diese Informationen innerhalb des Textes zu senden.

#### **Ändern der Position:**

1. Drücken Sie die Taste .
2. Drücken Sie die Tasten  $\nabla/\Delta$  bis auf dem Display erscheint *FAX-EINSTELLUNG*.
3. Drücken Sie die Taste .
4. Drücken Sie die Tasten  $\nabla/\Delta$  bis auf dem Display erscheint *VERSCH. PARAM.*
5. Drücken Sie die Taste .
6. Drücken Sie die Tasten  $\nabla/\Delta$  bis auf dem Display erscheint *FAX-BRIEFKOPF*.
7. Drücken Sie die Taste .
8. Um den Parameter *INNEN* oder *AUSSEN* zu wählen, drücken Sie die Tasten  $\nabla/\Delta$ .
9. Um die Eingabe zu bestätigen, drücken Sie die Taste .
10. Um das Faxgerät in den Bereitschaftszustand zu bringen, drücken Sie die Taste .
11. Wenn Sie dagegen eine Funktion zurück möchten, drücken Sie die Taste .

---

## VORBEREITUNG FÜR DEN GEBRAUCH

---

### DAS DRUCKPAPIER EINLEGEN

1. Stecken Sie die Papierstütze für Druckpapier in die dafür vorgesehene Öffnung am Gerät.

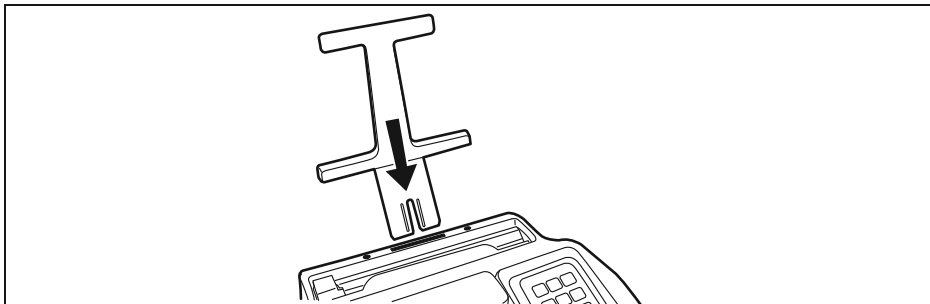

2. Die Blätter am oberen Rand anfassen und ohne zu knicken lose in die Kassette einfallen lassen.

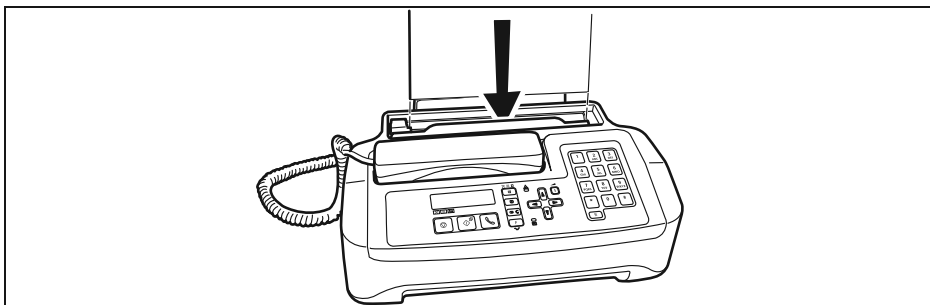

**Anmerkung:** Legen Sie die Blätter (max. 40) **unter** und nicht über die vorhandenen Blätter, wenn Sie Papier in die Papierkassette (ASF) nachfüllen. Dank seiner **Speicherkapazität** kann das Faxgerät bis zu maximal **50 Seiten empfangen (nur für das Basismodell)**, auch wenn kein Papier eingelegt ist; **nur für das Modell mit Anrufbeantworter**, die Kapazität von 50 Seiten könnte sich in Relation zu den Minuten der Registrierung der im Anrufbeantworter vorhandenen Meldungen verringern.



## EINSETZEN DER DRUCKERPATRONE

- ➔ **Achtung!** Das Faxgerät ist mit einer Gratistintenpatrone der Erstausrüstung versehen. Diese Patrone der Erstausrüstung kann nur einmal verwendet werden: Falls Sie versuchen diese nach der Anzeige Tintenmangel wieder einzusetzen, erscheint auf dem Display:

*ACHTUNG! PATRONE SCHON BENUTZT! DIE PATRONE KANN NUR EINMAL VERWENDET WERDEN.*

Denken Sie daran nur die **Original-Patronen** (siehe aufgeführten Code am Ende des Handbuchs) zu benutzen. Der Gebrauch von nicht originalen oder nachgefüllten Patronen ist nicht erlaubt. In jedem Fall hat das Benutzen dieser Patronen den Verfall der Garantie des Produkts zur Folge.

Wenn nach dem Einsetzen der Druckerpatrone die Meldung *PATRONE PRÜFEN* erscheint, versuchen Sie, die Patrone herauszunehmen und mit etwas stärkerem Druck wieder einzusetzen. Bleibt die Meldung bestehen, nehmen Sie die Patrone heraus und reinigen Sie die Kontaktlamellen der Druckerpatrone und des Druckerpatronenschlittens; siehe "**Kontaktlamellen der Druckerpatrone reinigen**", Kapitel "**Wartung**".

1. Den Telefonhörer abheben und auf eine stabile Ebene legen.

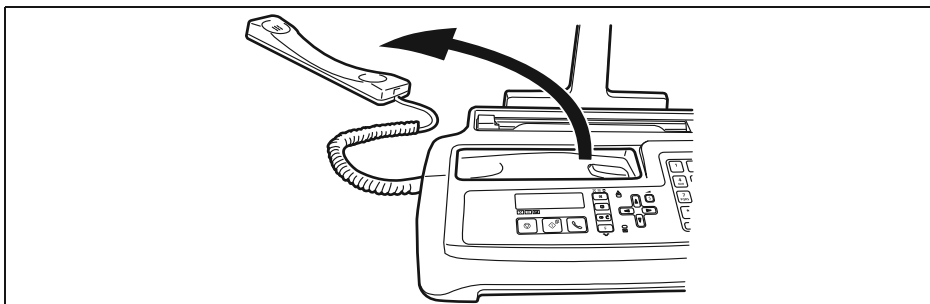

2. Das Bedienfeld anheben, wie mit dem Pfeil angezeigt.

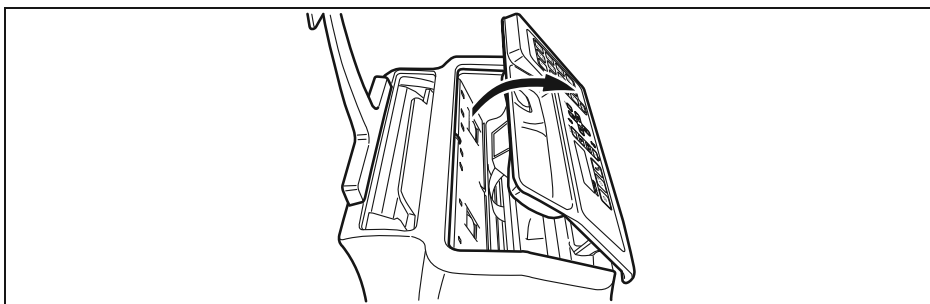

3. Die Druckerpatrone an beiden Seiten halten und aus ihrer Verpackung ziehen; dann die Schutzfolie von den Druckdüsen abziehen.

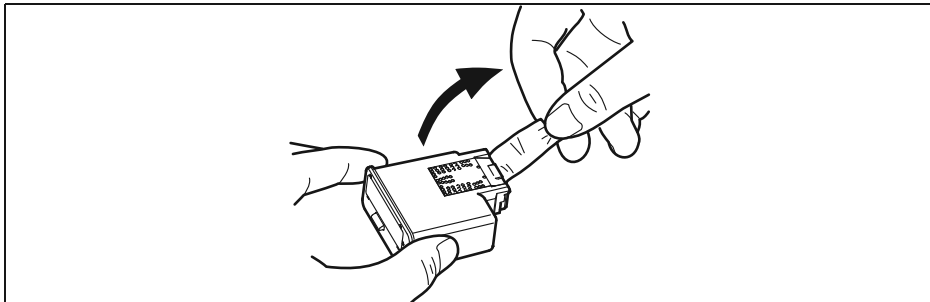

4. Die neue Patrone, mit den Kontaktlamellen nach unten zeigend, in ihr Gehäuse einsetzen.

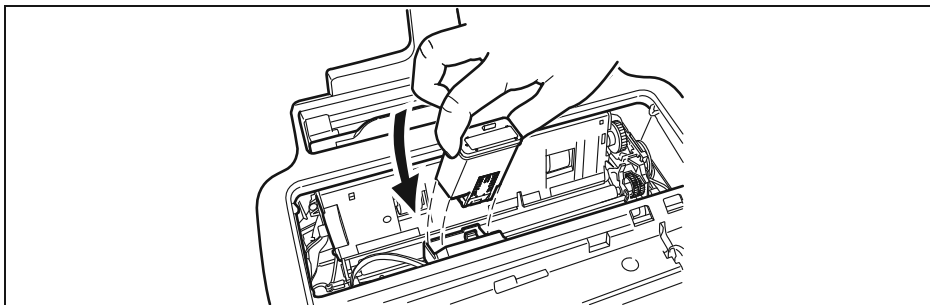

5. Die Druckerpatrone einschieben bis ein Einschnappen zu hören ist, das den einwandfreien Einsatz bestätigt.

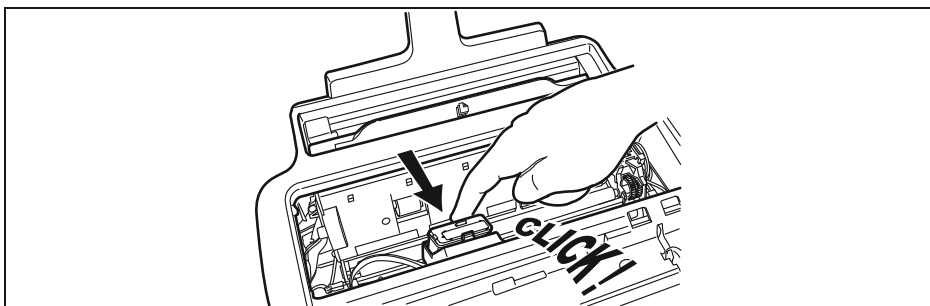







**Anmerkung:** Mit der **kostenlosen Druckerpatrone der Erstausstattung** können Sie **bis zu 60 Seiten\*** drucken. Dagegen haben Sie mit der **nachgekauften leistungsfähigeren Druckerpatrone die Möglichkeit, bis zu 300 Seiten\*** zu drucken.

\*Format Test Chart ITU-TS n.1 (Deckung des Schwarz von 3,8%).

**Nachdem die Druckerpatrone eingesetzt, das Bedienfeld geschlossen und der Telefonhörer wieder aufgelegt wurde**, startet das Faxgerät die Prozedur der Neuaktivierung und der Druckerpatronendüsen-Kontrolle. Zeigt das Display

*EINST. DAT./ZEIT* an:  
*XX-XX-XX XX:XX*



1. Geben Sie das neue Datum und die neue Uhrzeit ein (z.B. 13-06-08, 18:00), indem Sie die Tasten  -  drücken, und drücken Sie dann die Taste .
  2. Zeigt das Display *D/U BESTÄTIGEN* an, drücken Sie die Taste , um die eingegebenen Daten zu bestätigen bzw. drücken Sie die Taste , um diese zu ändern.  
Das Verfahren endet mit:
    - dem **Ausdruck** des Drucktests auf dem automatisch eingezogenen Blatt, mit folgendem Inhalt:
      - einer **nummerierten Skala** zur Kontrolle des Tintenflusses und der elektrischen Schaltkreise der Druckerpatronendüsen.
      - **Grafik und Text** zur Bewertung der Druckqualität.
    - der Anzeige folgender Meldung auf dem Display: *DRUCKTEST , 1=AUS 0=WIEDERH .*  
Die Druckprobe folgendermaßen ausführen:
  1. Stellen Sie sicher, dass die nummerierte Skala **keine Unterbrechungen** und die schwarzen Bereiche **keine weißen horizontalen Linien aufweisen**: Geben Sie in diesen Konditionen, die den richtigen Einsatz und das einwandfreie Funktionieren der Druckerpatrone bestätigen, den Wert **1** ein. Das Faxgerät kehrt in den Bereitschaftszustand zurück und ist betriebsbereit. Auf dem Display erscheint die Mitteilung *AUTOMAT. 00* (*AUTOMAT.* für das **Grundmodell**) und auf der zweiten Zeile das aktuelle Datum und die laufende Uhrzeit.
  2. Im Falle von **Unterbrechungen oder weißen Linien** geben Sie den Wert **0** ein, um vor allem die Reinigung der Druckdüsen zu wiederholen: Sollte der Drucktest weiterhin nicht zufriedenstellend sein, wiederholen Sie die Prozedur noch einmal. Gehen Sie jetzt folgendermaßen vor:
    - Sollte die Druckqualität weiterhin nicht zufrieden stellend ausfallen, reinigen Sie die Kontaktlamellen, wie in "**Kontaktlamellen der Druckerpatrone reinigen**" Kapitel "**Wartung**" angegeben.
    - Sollte die Druckqualität dagegen zufrieden stellend sein, geben Sie den Wert **1** ein. Das Faxgerät schaltet in den Bereitschaftszustand und ist gebrauchsbereit.
-  **Achtung!** Wenn die Tinte in der Druckerpatrone zu Ende geht, zeigt das Display an *PATR. FAST LEER* und **druckt** das Faxgerät auf ein automatisch eingezogenes Blatt die Mitteilung, dass **die Tinte zu Ende geht**. Wenn die Tinte dagegen schon verbraucht ist, zeigt das Display an *PATRONE WECHSELN*. Für den Wechsel der Druckerpatrone sehen Sie im Kapitel "**Wartung**" nach. **Beziehen Sie sich beim Kauf von neuen Druckerpatronen auf die am Ende des Handbuches angegebenen Bestellnummern.**

---

## DAS MENÜ UND DIE NEUEN FUNKTIONEN DRUCKEN

---

Da es hilfreich sein kann die Menüstruktur und deren Funktionen zur Verfügung zu haben, raten wir Ihnen, diese auszudrucken.

1. Drücken Sie die Taste .
2. Drücken Sie die Tasten  $\nabla / \Delta$  bis auf dem Display erscheint *FUNKTIONSL. DRU*.
3. Um die Eingabe zu bestätigen, drücken Sie die Taste .  
Nachdem der Ausdruck ausgeführt wurde, kehrt das Faxgerät automatisch in den Bereitschaftszustand zurück.

# 4 TÄTIGKEITEN ZUM SENDEN UND EMPFANGEN VON FAXNACHRICHTEN

**SENDEN EINES ORIGINALS**

**EMPFANG EINES ORIGINALS**

**EMPFANGEN EINES ORIGINALS AUF ABRUF**

---

## SENDEN EINES ORIGINALS

---

### WELCHE ORIGINALS KÖNNEN GESENDET WERDEN

#### Formate

- Breite 210 mm
- Länge min. 105 mm - max. 600 mm
- Papiergewicht 70 - 90 g/m<sup>2</sup> (max. 10 Blätter)

Originale mit anderen Abmessungen als oben angegeben, müssen Sie auf Blätter im Format A4 mit einem Kopiergerät fotokopieren. Danach senden Sie die Kopie.

#### ***NIEMALS VERWENDEN***

- aufgerolltes Papier
- zu dünnes Papier
- eingerissenes Papier
- feuchtes oder nasses Papier
- zu kleines Papierformat
- zerknittertes Papier
- Kohlepapier

Um keine Schäden zu verursachen, die das Faxgerät außer Betrieb setzen und zum Ausschluss der Garantie führen könnten, ist außerdem zu prüfen, dass die zu verwendenden Originale in einem einwandfreien Zustand sind und folgende Eigenschaften nicht aufweisen:

- Heftklammern
- Büroklammern
- Klebeband
- Nicht getrocknete Korrekturflüssigkeit oder Klebstoff.

Fotokopieren Sie bei allen diesen Kategorien das Original und senden Sie die Kopie.

## ORIGINAL IN DEN ADF EINLEGEN

1. Legen Sie das Original mit der zu sendenden Seite nach unten gerichtet in den automatischen Originaleinzug (ADF) (A).  
Richten Sie das Original so aus, dass es genau an der rechten Seite des Einzugs anliegt (B): sehen Sie die Anweisungen auf dem Faxgerätegehäuse.

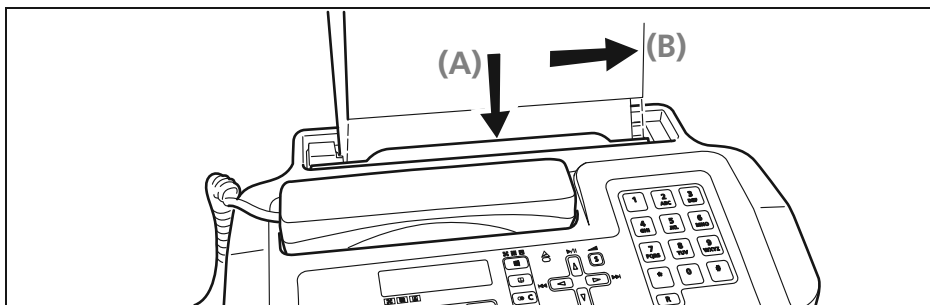

2. Nach dem Einlegen des Originals in den Einzüge (ADF) zeigt das Display in der oberen Zeile *DOKUMENT BEREIT* und in der unteren Zeile den entsprechenden Ausgangswert für den vorgesehenen Kontrast: *NORMAL*.

**Anmerkung:** Wenn ca. zwei Minuten nach dem Einlegen des Originals in den Einzug für Originale (ADF) keinerlei Vorgang erfolgt, wirft das Faxgerät automatisch das Original wieder aus dem Einzug.

## EINSTELLUNG VON KONTRAST UND AUFLÖSUNG

Vor dem Senden eines Originals können einige **Einstellungen** zur **Optimierung** der Druckqualität vorgenommen werden.

### KONTRAST EINSTELLEN

1. Drücken Sie die Taste .
2. Drücken Sie die Tasten  $\nabla/\Delta$  bis auf dem Display erscheint *FAX-EINSTELLUNG*.
3. Drücken Sie die Taste .
4. Drücken Sie die Tasten  $\nabla/\Delta$  bis auf dem Display erscheint *VERSCH. PARAM.*.
5. Drücken Sie die Taste .
6. Drücken Sie die Tasten  $\nabla/\Delta$  bis auf dem Display erscheint *KONTRAST*.
7. Drücken Sie die Taste .
8. Um die zur Verfügung stehenden Optionen zu sehen, *KONTRAST - NORMAL*, *KONTRAST - HELL* und *KONTRAST - DUNKEL*, drücken Sie die Tasten  $\nabla/\Delta$ .
9. Um die Wahl zu bestätigen, drücken Sie die Taste .
10. Um das Faxgerät in den Bereitschaftszustand zu bringen, drücken Sie die Taste .
11. Wenn Sie dagegen eine Funktion zurück möchten, drücken Sie die Taste .

### Der Kontrast muss nach den folgenden Kriterien gewählt werden:





- **NORMAL**, wenn das Original **nicht zu hell und nicht zu dunkel** ist.
- **HELL**, wenn das Original besonders **dunkel** ist.
- **DUNKEL**, wenn das Original besonders **hell** ist.

### AUFLÖSUNG EINSTELLEN





Das Original muss in den automatischen Papiereinzug (ADF) eingelegt werden.





1. Drücken Sie die Taste  bis auf dem Display der gewünschte Wert angezeigt wird.

### Die Auflösung muss nach folgenden Kriterien gewählt werden:

- **STANDARD**, wenn das Original **gut lesbare Zeichen** enthält. Auf der unteren Displayzeile erscheint "ein Pfeil", der mit dem Symbol  auf dem Bedienfeld übereinstimmt.
- **FEIN**, wenn das Original **sehr kleine Zeichen oder Zeichnungen** enthält. Auf der unteren Displayzeile erscheint "ein Pfeil", der mit dem Symbol  auf dem Bedienfeld übereinstimmt.
- **GRAUTÖNE**, wenn das Original **Schattierungen** enthält. Auf der unteren Displayzeile erscheinen "zwei Pfeile", die mit den Symbolen  und  auf dem Bedienfeld übereinstimmen.



### SENDEN EINES ORIGINALS

1. Legen Sie das Original in den ADF. Der Ausgangswert für die Kontrastart wird in der unteren Zeile angezeigt.  
Der Anfangswert der Auflösung ist:  (Standard).  
Wenn Sie es für angemessen halten, ändern Sie die Kontrast- und Auflösungswerte, wie soeben beschrieben.
2. Um die Empfängernummer zu wählen, an die Sie das Original senden möchten, drücken Sie die Tasten  -  ways.
3. Um den Sendevorgang zu starten, drücken Sie die Taste .  
Wenn der Sendevorgang richtig abgeschlossen ist, erscheint am Ende auf dem Display für einen Augenblick die Meldung *SEND. AUSGEFÜHRT*.





**Anmerkung:** Um eine falsche Nummer zu löschen, setzen Sie den Cursor mit den Tasten  /  rechts der falschen Zahl und drücken die Taste ; wenn dagegen die ganze Nummer gelöscht werden soll, halten Sie die Taste  für einige Sekunden gedrückt.

**Anmerkung:** Wenn Sie möchten, können Sie die Empfängernummer anhand des Telefonbuchs wählen, sehen Sie weiter vorne "**Programmieren des Telefonbuchs**" und "**Senden eines Originals unter Verwendung der schnellsten Methode**".







**Anmerkung:** Wenn der laufende Sendevorgang abgebrochen werden soll, die Taste  drücken. Das Original wird aus dem ADF ausgeworfen und das Faxgerät kehrt in den Bereitschaftszustand zurück. Bei einem mehrlagigen Dokument alle Blätter **manuell entfernen**, die über dem Blatt liegen, das bereits im ADF eingelegt ist. Danach  drücken, um auch das erste Blatt auszuwerfen.

## SENDEN EINES ORIGINALS MIT HILFE DER LEITUNGSTÖNE

1. Legen Sie das Original in den ADF. Das Display zeigt in der oberen Zeile *DOKUMENT BEREIT* und in der unteren Zeile den entsprechenden Ausgangswert für den vorgesehenen Kontrast: *NORMAL*. Der Anfangswert der Auflösung ist:  (Standard). Wenn Sie es für angemessen halten, ändern Sie die Kontrast- und Auflösungswerte, wie soeben beschrieben.
2. Um die Leitungstöne zu hören, drücken Sie die Taste . Das Display zeigt an *ONLINE* und oben rechts die Sendezeit in Minuten und Sekunden.
3. Um die Empfängernummer zu wählen, an die Sie das Original senden möchten, drücken Sie die Tasten  - .
4. Sobald der Faxton des Empfängers zu hören ist, drücken Sie die Taste . Der Sendevorgang wurde gestartet. Wenn der Sendevorgang richtig abgeschlossen ist, erscheint am Ende auf dem Display für einen Augenblick die Meldung *SEND. AUSGEFUHRT*.

## SENDEN EINES ORIGINALS DURCH ABHEBEN DES TELEFONHÖRERS

1. Legen Sie das Original in den ADF. Das Display zeigt in der oberen Zeile *DOKUMENT BEREIT* und in der unteren Zeile den entsprechenden Ausgangswert für den vorgesehenen Kontrast: *NORMAL*. Der Anfangswert der Auflösung ist:  (Standard). Wenn Sie es für angemessen halten, ändern Sie die Kontrast- und Auflösungswerte, wie soeben beschrieben.
2. Den Hörer abheben, um an die Leitung zu schalten (). Das Display zeigt an *ONLINE* und oben rechts die Sendezeit in Minuten und Sekunden.
3. Um die Empfängernummer zu wählen, an die Sie das Original senden möchten, drücken Sie die Tasten  - . Wenn das Faxgerät des Empfängers auf **automatischen Empfang** voreingestellt ist, werden Sie als Antwort den **Faxton** hören. Wenn es auf **manuellen Empfang** eingestellt ist, wird der Empfänger selbst antworten. Fordern Sie ihn dazu auf, die **Starttaste** auf seinem Faxgerät zu drücken. Danach den **Faxton** abwarten.
4. Um den Sendevorgang zu starten, drücken Sie die Taste . Wenn der Sendevorgang richtig abgeschlossen ist, erscheint am Ende auf dem Display für einen Augenblick die Meldung *SEND. AUSGEFUHRT*.















## AUTOMATISCHE NEUWAHL

Wenn die Verbindung aufgrund von Leitungsstörungen oder besetzter Faxnummer nicht hergestellt werden kann, wiederholt das Faxgerät die **Anwahl automatisch** so oft, wie es in Ihrem Land vorgesehen ist.



## SENDEN EINES ORIGINALS AN MEHRERE EMPFÄNGER

Ihr Faxgerät ist mit einem **Speicher** ausgerüstet, **der es gestattet**, ein Original **zu einer vorgegebenen Uhrzeit** (zeitversetztes Senden) und **an mehrere Empfänger** (max. 10) zu senden: "Rundsendung". Sehen Sie im Folgenden "**Senden eines Originals aus dem Speicher**".

## SENDEN EINES ORIGINALS AUS DEM SPEICHER

1. Legen Sie das Original in den ADF. Das Display zeigt in der oberen Zeile *DOKUMENT BEREIT* und in der unteren Zeile den entsprechenden Ausgangswert für den vorgesehenen Kontrast: *NORMAL*. Der Anfangswert der Auflösung ist:  (Standard).  
Wenn Sie es für angemessen halten, ändern Sie die Kontrast- und Auflösungswerte, wie soeben beschrieben.
2. Drücken Sie die Taste .
3. Drücken Sie die Tasten  /  bis auf dem Display erscheint *SE AUS SPEICHER*.
4. Drücken Sie die Taste .
5. Drücken Sie die Taste , um *NEUEINSTELLUNG* auszuwählen. Das Faxgerät beginnt mit dem Speichern des Originals.
6. Geben Sie bei entsprechender Aufforderung die Uhrzeit ein, zu der Sie das Dokument senden möchten, beispielsweise "16:50", indem Sie die Tasten  -  drücken.
7. Um sowohl die aktuelle als auch die eingestellte Uhrzeit in Punkt **6** zu bestätigen, drücken Sie die Taste .
8. Wählen Sie die Empfängernummer direkt auf der Zalentastatur, indem Sie folgende Tasten drücken  - .
9. Wenn Sie möchten, können Sie die Suche nach der Telefonnummer des Empfängers über das Telefonbuch ausführen (sehen Sie weiter vorne "**Programmieren des Telefonbuchs**").  
Hierzu:
  - 1 Drücken Sie die Taste .
  - 2 Drücken Sie die Tasten  / , um die gewünschte Nummer zu finden.  
oder
    - 1 Drücken Sie die Taste, die die Anfangsbuchstaben des gesuchten Namens anzeigt. Das Faxgerät führt die Namenssuche in alphabetischer Reihenfolge aus.
10. Drücken Sie die Taste . Das Faxgerät fordert Sie zur Eingabe einer anderen Nummer auf.  
Wenn Sie das Original an mehrere Empfänger senden möchten, müssen Sie die beiden letzten Schritte für jeden weiteren Empfänger wiederholen.

Wenn Sie das Original nur an einen Empfänger senden möchten, gehen Sie direkt zum nächsten Schritt, ohne weitere Nummern einzugeben.



11. Drücken Sie die Taste .
12. Um die zur Verfügung stehenden Optionen zu sehen, *EINST. DRUCKEN - JA* oder *EINST. DRUCKEN - NEIN*, drücken Sie die Tasten  $\nabla/\Delta$ .
13. Um die Wahl zu bestätigen, drücken Sie die Taste .
14. Um die zur Verfügung stehenden Optionen zu sehen, *EING. BESTÄTIG. - NEIN* oder *EING. BESTÄTIG. - JA*, drücken Sie die Tasten  $\nabla/\Delta$ .
15. Um die Wahl zu bestätigen, drücken Sie die Taste .

Wenn Sie *EING. BESTÄTIG. - JA* gewählt haben, beendet das Faxgerät seine Prozedur und auf dem Display erscheinen die Meldungen *AUTOMAT. OO* auf der ersten Zeile (*AUTOMAT.* für das **Grundmodell**) und *SE AUS SPEICHER* auf der zweiten Zeile.

Wenn Sie *EING. BESTÄTIG. - NEIN* gewählt haben, können Sie auf Ihrem Faxgerät die vorherigen Eingaben ändern, z. B.: die Empfängernummer oder die Uhrzeit in der Sie den Sendevorgang ausführen möchten.

**Anmerkung:** Bei **Stromausfall** wird die Eingabe der Sendung aus dem Speicher gelöscht.

## ÄNDERN/NEU EINLEITEN/LÖSCHEN EINER PROGRAMMIERTEN SENDUNG AUS DEM SPEICHER

1. Drücken Sie die Taste .
2. Drücken Sie die Tasten  $\nabla/\Delta$  bis auf dem Display erscheint *SE AUS SPEICHER*.
3. Drücken Sie die Taste .
4. Drücken Sie die Tasten  $\nabla/\Delta$  bis auf dem Display erscheint *ÄNDERN*.

Sie können zwischen folgenden Optionen wählen:

*SE AUS SPEICHER - ÄNDERN* - Um die Empfängernummer oder die gewünschte Sendezeit zu ändern.

*SE AUS SPEICHER - DRUCKEN* - Um nur die Parameter in Bezug auf die Sendung aus dem Speicher zu drucken. Nach dem Ausdruck kehrt das Faxgerät automatisch wieder in den Bereitschaftszustand zurück.

*SE AUS SPEICHER - LÖSCHEN* - Um die Eingabe zu löschen. Das Faxgerät kehrt in den Bereitschaftszustand zurück.

5. Um eine der möglichen Optionen anzuzeigen, drücken Sie die Tasten  $\nabla/\Delta$ .
6. Um die Wahl zu bestätigen, drücken Sie die Taste .

Wenn Sie *SE AUS SPEICHER - ÄNDERN* gewählt haben, wiederholen Sie das Verfahren "**Senden eines Originals aus dem Speicher**" ab Schritt 6.

---

## EMPFANG EINES ORIGINALS







---

Es können **vier verschiedene Empfangsverfahren** eingestellt werden, um gesendete Dokumente zu empfangen:

- **Manueller Empfang.** Bei allen Gelegenheiten in denen der Anwender **anwesend** ist und die Anrufe persönlich beantworten kann.

- **Automatischer Empfang.** Bei allen Gelegenheiten, in denen der Anwender **abwesend** ist und trotzdem empfangen möchte. Das ist die Standard-Modalität Ihres Faxgerätes.
- **Automatischer Empfang mit Fax-/Telefonerkennung.** Bei diesem Empfangsmodus schließt sich das Faxgerät nach einer gewissen Anzahl von Rufsignalen (Einstellung: 2 Rufsignale) an die Telefonleitung und kann erkennen, ob es sich dabei um einen Fax- oder Telefonanruf handelt.
- **Empfang mit Anrufbeantworter (nur für das Modell mit eingebautem Anrufbeantworter).** Bei diesem Empfangsverfahren nimmt der Anrufbeantworter Anrufe entgegen, zeichnet Nachrichten auf und überlässt dem Faxgerät die Leitung für den Empfang von Dokumenten. Sehen Sie dazu das Kapitel "**Der Anrufbeantworter**".



## WÄHLEN DES EMPFANGSMODUS

1. Drücken Sie die Taste .
2. Drücken Sie die Taste .
3. Drücken Sie die Taste , um *EMPFANGSMODUS* auszuwählen.
4. Um die zur Verfügung stehenden Optionen zu sehen, *EMPFANGSMODUS - AUTOMAT.*, *EMPFANGSMODUS - MANUELL*, *EMPFANGSMODUS - TELEF./FAX* und *EMPFANGSMODUS - ANRUFBE/FAX* (**nur für das Modell mit eingebautem Anrufbeantworter**), drücken Sie die Tasten  $\nabla / \Delta$ .
5. Um die Eingabe zu bestätigen, drücken Sie die Taste .
6. Um das Faxgerät in den Bereitschaftszustand zu bringen, drücken Sie die Taste .
7. Wenn Sie dagegen eine Funktion zurück möchten, drücken Sie die Taste .

**Anmerkung:** Um **den Empfangsmodus mit Anrufbeantworter zu starten**, muss zuerst **DIE ANSAGE 1** gespeichert werden. Sehen Sie dazu das Kapitel "**Der Anrufbeantworter**".

## EMPFANG VON ORIGINALEN IN DEN VERSCHIEDENEN EMPFANGSMODI

### MANUELLER EMPFANG

1. Bei Rufsignal den Handapparat abnehmen, um an die Leitung zu schalten (.
2. Sobald Sie den Faxton hören oder der Faxpartner Sie zum Empfang auffordert, drücken Sie die Taste .
3. Den Handapparat auflegen (). Das Faxgerät beginnt mit dem Empfang. Auf dem Display erscheinen einige Informationen zum laufenden Empfangsvorgang, u.a. die Faxnummer Ihres Faxpartners und, falls programmiert, sein Name. Nach Beendigung des Empfangs erscheint kurz die Meldung *EMPF AUSGEFÜHRT*. Danach kehrt das Faxgerät in den Bereitschaftszustand zurück.

### AUTOMATISCHER EMPFANG



Nach zwei Ruftönen bereitet sich das Faxgerät auf den Empfang vor. Der Empfang erfolgt wie bei manuellem Empfang.

## AUTOMATISCHER EMPFANG MIT FAX-/TELEFONERKENNUNG

Bei diesem Empfangsmodus ist das Verhalten des Faxgerätes vom Anrufer abhängig:

- Wenn es sich bei dem Anrufer um ein anderes Faxgerät handelt, bereitet sich Ihr Faxgerät nach zwei Rufsignalen automatisch auf den Empfang vor.
- Wenn es sich bei dem Anrufer um ein Telefon handelt, gibt das Faxgerät nach zwei Rufsignalen, für etwa 20 Sekunden, ein akustisches Signal aus und auf dem Display erscheint **HANDGERÄT HEBEN**. Wenn innerhalb dieser 20 Sekunden der Handapparat nicht abgehoben wird, bereitet sich das Faxgerät automatisch auf den Empfang vor.

Wenn Sie den Handapparat abheben, bevor sich das Faxgerät an die Telefonleitung schaltet und die Leitungstöne zu hören sind, gehen Sie folgendermaßen vor:

1. Drücken Sie die Taste .
2. Den Handapparat auflegen (.

**Anmerkung:** Wenn der laufende Empfangsvorgang abgebrochen werden soll, die Taste  drücken. Das Faxgerät kehrt in den Bereitschaftszustand zurück.

---

## EMPFANGEN EINES ORIGINALS AUF ABRUF

---



### WAS BEDEUTET AUF ABRUF...

Es handelt sich dabei um eine Übertragungsaufforderung, bei der ein Fax das gewünschte Dokument von der Gegenstelle automatisch abrufft. Der Abruf zeichnet sich durch zwei Hauptmerkmale aus:

- **Der Empfänger des Dokuments ruft die Übertragung ab.** Ein Anwender kann sich mit einem anderen Faxgerät verbinden und es dazu auffordern, ihm automatisch ein Dokument zu senden (das Gerät muss entsprechend voreingestellt sein); dies kann auch in Abwesenheit des Anwenders der Gegenstelle erfolgen.
- **Die Übertragungskosten trägt der Abrufer** (d.h. der Empfänger des Dokuments) und nicht der Absender.





### SENDEN EINES ORIGINALS AUF ABRUF (EMPFANGSABRUF)

Zunächst mit dem Faxpartner eine Uhrzeit vereinbaren, zu der die Übertragung abgerufen werden soll, damit der Anwender der Gegenstelle das zu übertragende Dokument rechtzeitig in sein Faxgerät einlegen kann. Danach muss das eigene Faxgerät für den Empfang programmiert werden, indem man das Wahlverfahren für den Anruf der Gegenstelle und die Uhrzeit des Empfangabrufs eingibt.



1. Drücken Sie die Taste .
2. Drücken Sie die Tasten  $\nabla / \Delta$  bis auf dem Display erscheint **EMPFANGSABRUF**.
3. Drücken Sie die Taste .
4. Drücken Sie die Taste , um **NEUEINSTELLUNG** auszuwählen.

Sie können nun die aktuelle Uhrzeit bestätigen oder sie mit einer neuen Uhrzeit überschreiben.





5. Um mit der neuen Uhrzeit zu überschreiben, drücken Sie die Tasten  - .

6. Um sowohl die aktuelle Uhrzeit als auch die neue zu bestätigen, drücken Sie die Taste .
7. Wählen Sie die Empfängernummer direkt auf der Zehntastatur, indem Sie folgende Tasten drücken  -  wxyz.
8. Wenn Sie möchten, können Sie die Suche nach der Telefonnummer des Empfängers über das Telefonbuch ausführen (sehen Sie weiter vorne "**Programmieren des Telefonbuchs**").  
Hierzu:
  - 1 Drücken Sie die Taste .
  - 2 Drücken Sie die Tasten  $\nabla/\Delta$ , um die gewünschte Nummer zu finden.  
oder
    - 1 Drücken Sie die Taste, die die Anfangsbuchstaben des gesuchten Namens anzeigt. Das Faxgerät führt die Namenssuche in alphabetischer Reihenfolge aus.
9. Um die Eingabe zu bestätigen, drücken Sie die Taste .  
Das Faxgerät zeigt für einige Sekunden die Meldung *ABRUF EINGEST.* und kehrt danach automatisch in den Bereitschaftszustand zurück.  
Auf der zweiten Zeile des Displays erscheint *EMPF-ABR 18:20*.

### ÄNDERN EINES PROGRAMMIERTEN EMPFANGABRUFES

1. Drücken Sie die Taste .
2. Drücken Sie die Tasten  $\nabla/\Delta$  bis auf dem Display erscheint *EMPFANGSABRUF*.
3. Drücken Sie die Taste .
4. Drücken Sie die Tasten  $\nabla/\Delta$  bis auf dem Display erscheint *ÄNDERN*.
5. Drücken Sie die Taste .
6. Befolgen Sie nun, ab Schritt 5, die Prozedur "**Senden eines Originals auf Abruf (Empfangsabruf)**".

### LÖSCHEN EINES PROGRAMMIERTEN EMPFANGABRUFES

1. Drücken Sie die Taste .
2. Drücken Sie die Tasten  $\nabla/\Delta$  bis auf dem Display erscheint *EMPFANGSABRUF*.
3. Drücken Sie die Taste .
4. Drücken Sie die Tasten  $\nabla/\Delta$  bis auf dem Display erscheint *LÖSCHEN*.
5. Drücken Sie die Taste .
6. Um die zur Verfügung stehenden Optionen zu sehen, *LÖSCHEN? - JA* oder *NEIN*, drücken Sie die Tasten  $\nabla/\Delta$ .
7. Um die Wahl zu bestätigen, drücken Sie die Taste .  
Der Empfangsabruf wird automatisch gelöscht und das Faxgerät kehrt automatisch in den Bereitschaftszustand zurück.

# 5 TELEFONBUCH











## TELEFONBUCH

Das Faxgerät kann auch **100 Nummern speichern**, denen ein Name zugeordnet werden kann, so dass ein echtes **Telefonbuch** entsteht, mit dem man nicht nur Zeit spart, sondern auch Fehler während der Nummerneingabe verhindert.



Außerdem kann die Telefon- oder Faxnummer, mit der jede der **10 Wahlstasten (0-9)** assoziiert wurde, **schnell gewählt** werden, wenn man die programmierte Wahlstaste länger als eine Sekunde drückt.

Jede Nummer im Telefonbuch kann mit einer der 4 möglichen Klingeltöne assoziiert werden, um somit die Anrufererkennung zusätzlich zu vereinfachen (für alle neu eingegebenen Nummern gilt, der Standard-Klingelton ist die Nummer 1).

### PROGRAMMIEREN DES TELEFONBUCHS





1. Drücken Sie die Taste .
2. Drücken Sie die Tasten  $\nabla / \Delta$  bis auf dem Display erscheint *TELEFONBUCH*.
3. Drücken Sie die Taste .
4. Drücken Sie die Taste , um *NEUE NUMMER* auszuwählen.
5. Wählen Sie die Position, in der Sie die Telefon- oder Faxnummer speichern möchten, z. B.: 01. Hierzu drücken Sie die Tasten  - .
6. Um die Eingabe zu bestätigen, drücken Sie die Taste .
7. Geben Sie die Telefon- oder Faxnummer ein. Hierzu drücken Sie die Tasten  - .
8. Um ein Leerzeichen einzugeben, Tippfehler zu korrigieren oder Sonderzeichen und Symbole einzugeben, gehen Sie wie bereits unter "**Name und Faxnummer**" beschrieben vor.
9. Um die Eingabe zu bestätigen, drücken Sie die Taste .
10. Empfängername (max. 16 Zeichen) wie bei Eintragen des Namens (siehe "**Name und Faxnummer**") beschrieben eingeben.
11. Um die Eingabe zu bestätigen, drücken Sie die Taste .
12. Um die möglichen Rufsignale anzuzeigen, *RUFSIG. TYP 1*, *RUFSIG. TYP 2*, *RUFSIG. TYP 3* und *RUFSIG. TYP 4*, drücken Sie die Tasten  $\nabla / \Delta$ .

Während man von einem Klingelton zum nächsten wechselt, gibt das Faxgerät diese Melodie für einige Sekunden wieder.





13. Um die Eingabe zu bestätigen, drücken Sie die Taste .  
An dieser Stelle können Sie die Prozedur **unterbrechen** oder eine **andere Nummer programmieren**.
14. Um die Prozedur zu unterbrechen, drücken Sie die Taste .
15. Um andere Nummern zu programmieren, wiederholen Sie die Prozedur ab Schritt 4.
16. Wenn Sie dagegen eine Funktion zurück möchten, drücken Sie die Taste .





## EINE NUMMER AUS DEM TELEFONBUCH ÄNDERN



1. Drücken Sie die Taste .
2. Drücken Sie die Tasten  $\nabla/\Delta$  bis auf dem Display erscheint *TELEFONBUCH*.
3. Drücken Sie die Taste .
4. Drücken Sie die Tasten  $\nabla/\Delta$  bis auf dem Display erscheint *ÄNDERN*.
5. Um die Eingabe zu bestätigen, drücken Sie die Taste . Das Display zeigt die Nummer und den eventuell damit assoziierten Namen an erster Stelle der 100 möglichen (00-99) zuvor gespeicherten Positionen an.
6. Um den Namen oder die Telefonnummer zu finden, die Sie ändern möchten, können Sie:
  - 1 Die Tasten  $\nabla/\Delta$  drücken, bis die Nummer oder der Name des Empfängers auf dem Display erscheint.  
oder
  - 2 Die Taste drücken, die die Anfangsbuchstaben des gesuchten Namens anzeigt. Das Faxgerät führt die Namenssuche in alphabetischer Reihenfolge aus.
7. Um die Eingabe zu bestätigen, drücken Sie die Taste .  
Um die Nummer zu ändern, wiederholen Sie ab diesem Punkt die Prozedur "**Programmieren des Telefonbuchs**" ab Schritt 7.

## EINE NUMMER AUS DEM TELEFONBUCH LÖSCHEN

1. Drücken Sie die Taste .
2. Drücken Sie die Tasten  $\nabla/\Delta$  bis auf dem Display erscheint *TELEFONBUCH*.
3. Drücken Sie die Taste .
4. Drücken Sie die Tasten  $\nabla/\Delta$  bis auf dem Display erscheint *LÖSCHEN*.
5. Um die Eingabe zu bestätigen, drücken Sie die Taste . Das Display zeigt die Nummer und den eventuell damit assoziierten Namen an erster Stelle der 100 möglichen (00-99) zuvor gespeicherten Positionen an.
6. Um den Namen oder die Telefonnummer zu finden, die Sie löschen möchten, können Sie:
  - 1 Die Tasten  $\nabla/\Delta$  drücken, bis die Nummer oder der Name des Empfängers auf dem Display erscheint.  
oder
  - 2 Die Taste drücken, die die Anfangsbuchstaben des gesuchten Namens anzeigt. Das Faxgerät führt die Namenssuche in alphabetischer Reihenfolge aus.
7. Drücken Sie die Taste .
8. Um die zur Verfügung stehenden Optionen zu sehen, *LÖSCHEN? - JA* oder *NEIN*, drücken Sie die Tasten  $\nabla/\Delta$ .



9. Um die Eingabe zu bestätigen und die Nummer zu löschen, drücken Sie die Taste  .  
An dieser Stelle können Sie die Prozedur unterbrechen oder eine andere Nummer löschen.
10. Um die Prozedur zu unterbrechen, drücken Sie die Taste  .
11. Um andere Nummern zu löschen, wiederholen Sie die Prozedur ab Schritt 5.
12. Wenn Sie dagegen eine Funktion zurück möchten, drücken Sie die Taste  .

## DIE DATEN AUS DEM TELEFONBUCH AUSDRUCKEN

1. Drücken Sie die Taste  .
2. Drücken Sie die Tasten  $\nabla/\Delta$  bis auf dem Display erscheint *TELEFONBUCH* .
3. Drücken Sie die Taste  .
4. Drücken Sie die Tasten  $\nabla/\Delta$  bis auf dem Display erscheint *TELEFONBUCH DRU* .
5. Um die Eingabe zu bestätigen, drücken Sie die Taste  .  
Nachdem der Ausdruck ausgeführt wurde, kehrt das Faxgerät automatisch in den Bereitschaftszustand zurück.

## SENDEN EINES ORIGINALS MIT HILFE DER SUCHE IM TELEFONBUCH

Wenn Sie vergessen haben, auf welcher Position Sie eine bestimmte Nummer assoziiert haben, können Sie den Sendevorgang trotzdem starten, indem Sie das Telefonbuch zu Rate ziehen und folgendermaßen vorgehen:

1. Legen Sie das Original in den ADF. Das Display zeigt in der oberen Zeile *DOKUMENT BEREIT* und in der unteren Zeile den entsprechenden Ausgangswert für den vorgesehenen Kontrast: *NORMAL* .  
Der Anfangswert der Auflösung ist:  (Standard).  
Wenn Sie es für angemessen halten, ändern Sie die Kontrast- und Auflösungswerte, wie soeben beschrieben.
2. Drücken Sie die Taste  . Das Display zeigt die Nummer und den eventuell damit assoziierten Namen an erster Stelle der 100 möglichen (00-99) zuvor gespeicherten Positionen an.
3. Um die Faxnummer oder den Name des gewünschten Empfängers zu finden, an den Sie das Original senden möchten, können Sie:
  - 1 Die Tasten  $\nabla/\Delta$  drücken, bis die Nummer oder der Name des Empfängers auf dem Display erscheint.  
oder
  - 2 Die Taste drücken, die die Anfangsbuchstaben des gesuchten Namens anzeigt.  
Das Faxgerät führt die Namenssuche in alphabetischer Reihenfolge aus.
4. Um den Sendevorgang zu starten, drücken Sie die Taste  .

## SENDEN EINES ORIGINALS UNTER VERWENDUNG DER SCHNELLSTEN METHODE

1. Legen Sie das Original in den ADF. Das Display zeigt in der oberen Zeile *DOKUMENT BEREIT* und in der unteren Zeile den entsprechenden Ausgangswert für den vorgesehenen Kontrast: *NORMAL* .

Der Anfangswert der Auflösung ist:  (Standard).

Wenn Sie es für angemessen halten, ändern Sie die Kontrast- und Auflösungswerte, wie soeben beschrieben.

2. Drücken Sie für einige Sekunden die Zahlentaste ( - ) unter der Sie die Faxnummer, an die Sie das Original senden möchten, zuvor gespeichert haben, z. B.



. Das Display zeigt die auf ihr gespeicherte Faxnummer an (siehe "**Programmieren des Telefonbuchs**"). Wurde auch ein Name gespeichert, wird dieser auf dem Display angezeigt.

3. Danach wird die Übertragung wie bekannt fortgesetzt.

*Absichtlich leere Seite.*

# 6 BENUTZEN DES TELEFONS

---

## BENUTZEN DES TELEFONS

---

Wenn der **Handapparat abgehoben** wird (  ), um an die Leitung zu schalten, kann man, wie bei einem handelsüblichen Telefon, über alle Telefonfunktionen verfügen.



Unter anderem beinhaltet es auch die Funktion **R** (REGISTER RECALL, die mit der Taste  aktivierbar ist), zur Nutzung von Sonderdiensten, die vom Betreiber des Telefonnetzes zur Verfügung gestellt werden.

Es sind ebenfalls folgende Funktionen verfügbar:

- Anrufen des Empfängers mit Hilfe des Telefonbuchs, sehen Sie wie folgt "**Telefonieren mit Hilfe des Suchwahlverfahrens im Telefonbuch**" und "**Telefonieren mit der schnellsten Methode**".
- **Zeitweilige Unterbrechung des Telefongesprächs** durch Drücken der Taste . Nach wiederholtem Drücken derselben Taste kann das Gespräch fortgesetzt werden.





### TELEFONIEREN MIT HILFE DES SUCHWAHLVERFAHRENS IM TELEFONBUCH

**Legen Sie kein Original in den ADF ein.**

1. Heben Sie den Hörer ab, um an die Leitung zu schalten (  ). Auf dem Display wird oben rechts die Sprechzeit in Minuten und Sekunden angezeigt.
2. Drücken Sie die Taste . Das Display zeigt die Fax- oder Telefonnummer und den eventuell damit assoziierten Namen als ersten der 100 zuvor gespeicherten möglichen Positionen (00-99) an (siehe "**Programmieren des Telefonbuchs**", Kapitel "**Telefonbuch**").
3. Um die Telefonnummer oder den Namen des Empfängers zu finden, mit dem Sie telefonieren möchten, können Sie:
  - 1 Die Tasten  $\nabla/\Delta$  drücken, bis die Nummer oder der Name des Empfängers auf dem Display erscheint.  
oder
  - 2 Die Taste drücken, die die Anfangsbuchstaben des gesuchten Namens anzeigt. Das Faxgerät führt die Namenssuche in alphabetischer Reihenfolge aus.
4. Um den Wahlvorgang zu starten, drücken Sie die Taste . Ist der Wahlvorgang beendet und der Empfänger frei, kann gesprochen werden.







## TELEFONIEREN MIT DER SCHNELLSTEN METHODE

### Legen Sie kein Original in den ADF ein.

1. Drücken Sie für länger als eine Sekunde die Zahlentaste (  -  ) unter der Sie die Telefonnummer zuvor gespeichert haben, die Sie nun wählen möchten, z. B.  . Das Display zeigt die auf ihr gespeicherte Telefonnummer an (siehe "**Programmieren des Telefonbuchs**", Kapitel "**Telefonbuch**"). Wenn auch ein Name gespeichert wurde, wird dieser auf dem Display angezeigt.
2. Wenn nach dem Wahlvorgang der Empfänger frei ist, heben Sie den Hörer ab, um zu sprechen (  ). Auf dem Display wird oben rechts die Sprechzeit in Minuten und Sekunden angezeigt.

## NEUWAHL VON EINER DER LETZTEN 20 EINGEGANGENEN NUMMERN ODER EINER DER LETZTEN 10 AUSGEGANGENEN NUMMERN

### Legen Sie kein Original in den ADF ein.

1. Heben Sie den Hörer ab, um an die Leitung zu schalten (  ). Auf dem Display wird oben rechts die Sprechzeit in Minuten und Sekunden angezeigt.
2. Drücken Sie die Taste  .
3. Um die Liste der eingegangenen Anrufe zu wählen, drücken Sie die Taste  .
4. Um die Liste der ausgegangenen Anrufe zu wählen, drücken Sie die Taste  .
5. Um aus der Liste der letzten 20 eingegangenen Anrufe, die nicht angenommen wurden, oder der Liste der letzten 10 ausgegangenen Anrufe die Telefonnummer oder den Namen des Empfängers, mit dem Sie telefonieren möchten, zu wählen, drücken Sie die Tasten  .
6. Um den Wahlvorgang zu starten, drücken Sie die Taste  . Ist der Wahlvorgang beendet und der Empfänger frei, kann gesprochen werden.

*Absichtlich leere Seite.*



# 7 DER ANRUFBEANTWORTER

**DER ANRUFBEANTWORTER**

**UM DEN ANRUFBEANTWORTER ZU STARTEN**

**DAS BEDIENFELD DES ANRUFBEANTWORTERS**

**PROGRAMMIEREN DER DAUER VON NOTIZEN UND  
EINGANGSMELDUNGEN**

**ABHÖREN VON EINGANGSMELDUNGEN UND NOTIZEN (MEMO)**

**LÖSCHEN BEREITS GEHÖRTER MELDUNGEN UND NOTIZEN**

**WEITERLEITEN VON EINGANGSMELDUNGEN UND NOTIZEN ZUM  
ENTFERNTEN TELEFON**

**FERNBEDIENUNG DES ANRUFBEANTWORTERS**

**SPEZIALFUNKTIONEN DES ANRUFBEANTWORTERS**

---

## DER ANRUFBEANTWORTER

---

Wenn Sie das **Modell mit eingebautem Anrufbeantworter** erworben haben, können Sie damit dieselben Funktionen nutzen, die auch ein externer Anrufbeantworter ausübt. Sie haben folgende Möglichkeiten:

- **Ansagen aufzeichnen**, die bei Ihrer Abwesenheit **automatisch ausgegeben werden**, um die Anrufer zu bitten eine Nachricht zu hinterlassen oder zu einem späteren Zeitpunkt wieder anzurufen.
- **Notizen aufzeichnen** (sogenannte MEMOS).
- **Ansagen abhören**.
- **Ansagen ersetzen**.
- **Nachrichten aufzeichnen**, die Anrufer bei Ihrer Abwesenheit hinterlassen möchten, damit keine direkten **Anrufe** verloren gehen.
- **Aufgezeichnete Meldungen und Notizen abhören**.
- **Aufgezeichnete Meldungen und Notizen löschen**.
- **Meldungen zu einem entfernten Telefon weiterleiten**.
- **Den Anrufbeantworter aus der Ferne bedienen**.

Die Aufzeichnungskapazität des Anrufbeantworters ist von der verfügbaren Speicherkapazität abhängig (18 Minuten), die sich angesichts der Seitenanzahl im Speicher verringern kann. Die Dauer der Ansagen kann auf 30 oder 60 Sekunden programmiert werden siehe "**Programmieren der Dauer von Notizen und Eingangsmeldungen**".

---

## UM DEN ANRUFBEANTWORTER ZU STARTEN

---

**Der Anrufbeantworter kann nur aktiviert werden, nachdem die Ansage 1 aufgezeichnet wurde.** Sehen Sie weiter vorne "**Die Ansagen und die Notizen**" und insbesondere "**Aufzeichnen von Ansage 1 (OGM 1)**".

**Außerdem muss das Faxgerät für den Empfang vorbereitet werden "ANRUF/FAX".** Siehe Verfahren "**Wählen des Empfangsmodus**" im Abschnitt "**Empfang eines Originals**".

Im "**ANRUF/FAX**"-Modus stellt sich das Faxgerät automatisch auf Empfang ein, wenn es von einem anderen Faxgerät angerufen wird, damit keine an Sie gerichteten Dokumente verloren gehen.

## DAS BEDIENFELD DES ANRUFBEANTWORTERS



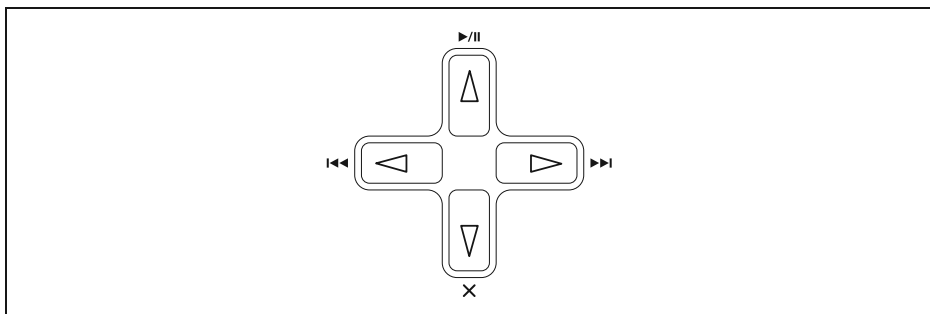

Tasten nur für Modell mit eingebautem Anrufbeantworter:

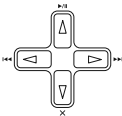

Taste	Beschreibung
-------	--------------

- |    |   |
|----|---|
| ▶/ | Um das Abhören der Meldungen und Notizen zu starten. Sollten noch nicht gehörte Meldungen oder Notizen vorhanden sein, wird der Abhörvorgang gestartet, der bei der ersten noch nicht gehörten Meldung beginnt. Um vorübergehend den Abhörvorgang der Meldungen und Notizen zu unterbrechen. Nach erneutem Drücken wird der Vorgang wieder aufgenommen.             |
| ▶▶ | Um die Aufnahme der "MEMO" (persönliche Notizen) zu starten. Um während des Abhörens von Meldungen und Notizen an den Anfang der nächsten Meldung oder Notiz zu gelangen.   |
| ◀◀ | Um während des Abhörens von Meldungen und Notizen zur vorherigen Meldung oder Notiz zu gelangen.  |
| X  | <b>(LÖSCHEN)</b><br>Um die bereits abgehörten Meldungen und Notizen zu löschen.   |
| ✉  | <b>LEUCHTANZEIGE (NACHRICHTEN)</b><br><b>An</b> , um anzuzeigen, dass <b>Meldungen oder Notizen im Speicher sind, die bereits abgehört wurden.</b><br><b>Blinkt</b> , um anzuzeigen, dass <b>Meldungen oder Notizen im Speicher sind, die noch nicht abgehört wurden.</b><br><b>Aus</b> , um anzuzeigen, dass <b>keine Meldungen oder Notizen im Speicher sind.</b> |

## Tasten, die zum Benutzen des Anrufbeantworters notwendig sind:

Taste	Beschreibung
	Um auf das Konfigurationsmenü des Anrufbeantworters Zugriff zu haben.
	Um die verschiedenen Untermenüs zu wählen. Um die möglichen Optionen eines Wertes oder Parameters zu wählen.
	Um Aufzeichnung und Abhören zu starten. Um die Wahl des Konfigurationsmenüs des Anrufbeantworters, der Untermenüs, der Parameter und deren Werte zu bestätigen und um den Schritt zum nächsten Betriebszustand zu starten.
	Um Aufzeichnung und Abhören zu unterbrechen. Um den laufenden Programmiervorgang zu unterbrechen. Um das Faxgerät in den Bereitschaftszustand zu bringen.
	Um eine falsche Eingabe auf dem Display zu löschen. Um während der Programmierphase um eine Funktion zurückzukehren.







## DIE ANSAGEN UND DIE NOTIZEN

Es können verschiedene Ansagetypen aufgezeichnet werden:

- **ANSAGE 1:** Diese Ansage, die max. 20 Sekunden dauert, bittet den Anrufer, eine Nachricht auf dem Anrufbeantworter zu hinterlassen. Zum Beispiel:  
*"Hier spricht der Anrufbeantworter der Firma (...). Wir sind zur Zeit leider nicht erreichbar. Nach dem Tonzeichen können Sie eine Nachricht hinterlassen oder ein Dokument durch Drücken der Starttaste auf Ihrem Faxgerät senden. Vielen Dank."*
- **ANSAGE 2,** dauert max. 10 Sekunden und kann für folgende Fälle aufgezeichnet werden:
  - wenn Sie den Empfangsmodus "**ANRUF/FAX**" gewählt haben und den Anrufer in Ihrer Abwesenheit darauf hinweisen möchten, dass der Anrufbeantworter keine Nachrichten aufzeichnen kann, da der Speicher voll ist. Zum Beispiel:  
*"Zur Zeit können nur Faxe empfangen werden. Rufen Sie für ein Gespräch bitte später wieder an."*
  - wenn Sie den Modus "**TELEF./FAX**" gewählt haben und den Anrufer in Ihrer Anwesenheit darauf hinweisen möchten, den Handapparat nicht aufzulegen. Zum Beispiel: *"Bitte warten."*
- **ANSAGE 3 (ÜBERTRAGUNGSANSAGE),** diese Ansage, die max. **10 Sekunden dauert**, informiert Sie über ein **entferntes Telefon**, dass auf dem Anrufbeantworter nicht abgehörte **Nachrichten** aufgezeichnet sind. Zur Weiterleitung der noch nicht gehörten Meldungen folgendermaßen vorgehen:
  - Der Anrufbeantworter muss vorher entsprechend programmiert werden (siehe später "**Weiterleiten von Eingangsmeldungen und Notizen zum entfernten Telefon**").
  - Die Funktionen, die die Fernbedienung des Anrufbeantworters ermöglichen, müssen aktiviert werden (siehe "**Fernbedienung des Anrufbeantworters**").





- **MEMO (stimmlich)**, die **programmierbare Dauer** beträgt **30 oder 60 Sekunden** und dient persönlichen Zwecken, (beispielsweise zur Erinnerungsstütze). Diese Meldung wird bei einem Anruf nicht ausgegeben.

## AUFZEICHNEN VON ANSAGE 1 (OGM 1)



1. Drücken Sie die Taste .
2. Drücken Sie die Tasten  $\nabla/\Delta$  bis auf dem Display erscheint *ANRUF. EINST.*
3. Drücken Sie die Taste .
4. Drücken Sie die Tasten  $\nabla/\Delta$  bis auf dem Display erscheint *ANSAGE 1.*
5. Drücken Sie die Taste .
6. Drücken Sie die Tasten  $\nabla/\Delta$  bis auf dem Display erscheint *AUFZEICHNUNG.*
7. Drücken Sie die Taste .
8. Hörer abheben (  ).
9. Um mit der Aufzeichnung der Ansage zu beginnen, drücken Sie die Taste  .  
Es stehen Ihnen 20 Sekunden zur Verfügung (am Display abgezählt), um Ihre Ansage zu diktieren:
  - Wenn die Ansage **kürzer als 20 Sekunden** ist, wird die Registrierung abgeschlossen, sobald nicht mehr gesprochen und der Handapparat aufgelegt wird, oder durch das Drücken der Taste  oder der Taste **X**.
  - Das Faxgerät gibt automatisch die registrierte Meldung wieder.

**Anmerkung:** Wenn die **Lautstärke** der Ansage **zu hoch** oder **zu niedrig** ist, kann sie während des Abhörens mit der Taste  eingestellt werden. Auf dem Display erscheint auf der unteren Zeile die eingegebene Lautstärke.

## ABHÖREN VON ANSAGE 1 (OGM 1)

1. Drücken Sie die Taste .
2. Drücken Sie die Tasten  $\nabla/\Delta$  bis auf dem Display erscheint *ANRUF. EINST.*
3. Drücken Sie die Taste .
4. Drücken Sie die Tasten  $\nabla/\Delta$  bis auf dem Display erscheint *ANSAGE 1.*
5. Drücken Sie die Taste .
6. Um die vorher registrierte Ansage 1 abzuhören, drücken Sie die Taste  , um *ABHÖREN* auszuwählen.

Das Faxgerät stellt sich nach der Wiedergabe automatisch auf die Aufzeichnung einer neuen ANSAGE 1 ein. In diesem Fall können Sie bei Bedarf die vorher aufgezeichnete Ansage ändern oder ersetzen. Dazu die Aufzeichnungsprozedur wiederholen.

7. Um das Faxgerät in den Bereitschaftszustand zu bringen, drücken Sie die Taste .
8. Wenn Sie dagegen eine Funktion zurück möchten, drücken Sie die Taste .

## AUFZEICHNEN VON ANSAGE 2 (OGM 2)

Zeichnen Sie Ansage 2 wie Ansage 1 auf, indem jedoch **Schritt 4** folgendermaßen geändert wird:

1. Die Tasten  $\nabla/\Delta$  drücken, bis auf dem Display erscheint *ANSAGE 2*.

**Anmerkung:** Denken Sie daran, dass Ihnen nur 10 Sekunden zur Verfügung stehen.

## ABHÖREN VON ANSAGE 2 (OGM 2)

Hören Sie Ansage 2 wie Ansage 1 ab, indem jedoch **Schritt 4** folgendermaßen geändert wird:

1. Die Tasten  $\nabla/\Delta$  drücken, bis auf dem Display erscheint *ANSAGE 2*.

## LÖSCHEN VON ANSAGE 2 (OGM 2)

1. Drücken Sie die Taste .
2. Drücken Sie die Tasten  $\nabla/\Delta$  bis auf dem Display erscheint *ANRUF. EINST.*
3. Drücken Sie die Taste .
4. Drücken Sie die Tasten  $\nabla/\Delta$  bis auf dem Display erscheint *ANSAGE 2*.
5. Drücken Sie die Taste .
6. Drücken Sie die Tasten  $\nabla/\Delta$  bis auf dem Display erscheint *LÖSCHUNG*.
7. Um die zuvor registrierte Ansage 2 zu löschen, drücken Sie die Taste .
8. Um die Option *LÖSCHUNG? - JA* auszuwählen, drücken Sie die Tasten  $\nabla/\Delta$ .
9. Um die Eingabe zu bestätigen, drücken Sie die Taste .
10. Um das Faxgerät in den Bereitschaftszustand zu bringen, drücken Sie die Taste .

## AUFZEICHNEN DER ÜBERTRAGUNGSANSAGE (OGM 3)

Zeichnen Sie die Übertragungsansage wie Ansage 1 auf, indem jedoch **Schritt 4** folgendermaßen geändert wird:

1. Die Tasten  $\nabla/\Delta$  drücken, bis auf dem Display erscheint *ANSAGE 3*.

**Anmerkung:** Denken Sie daran, dass Ihnen nur 10 Sekunden zur Verfügung stehen.



## ABHÖREN DER ÜBERTRAGUNGSANSAGE

Hören Sie die Übertragungsansage wie Ansage 1 ab, indem jedoch **Schritt 4** folgendermaßen geändert wird:

1. Die Tasten  $\nabla/\Delta$  drücken, bis auf dem Display erscheint *ANSAGE 3*.

## AUFZEICHNEN VON NOTIZEN (MEMO)

Sie können den Anrufbeantworter ebenfalls zum Aufzeichnen von persönlichen Notizen (MEMO) verwenden, die wie Eingangsmeldungen verwaltet werden.







1. Drücken Sie die Taste **▶▶** .
2. Hörer abheben (  ).
3. Um die Aufzeichnung zu starten, drücken Sie die Taste  .

**Anmerkung:** Sie haben **30 oder 60 Sekunden Zeit** (sehen Sie wie folgt "**Programmieren der Dauer von Notizen und Eingangsmeldungen**"), um Ihre Notiz mit der selben Modalität der ANSAGEN 1 und 2 aufzunehmen.

---

## PROGRAMMIEREN DER DAUER VON NOTIZEN UND EINGANGSMELDUNGEN

---

1. Drücken Sie die Taste  .
2. Drücken Sie die Tasten  $\nabla/\Delta$  bis auf dem Display erscheint *ANRUFB. EINST.* .
3. Drücken Sie die Taste  .
4. Drücken Sie die Tasten  $\nabla/\Delta$  bis auf dem Display erscheint *DAU. EING.-MELO.* .
5. Drücken Sie die Taste  .
6. Um die zur Verfügung stehenden Optionen zu sehen, *DAU. EING.-MELO - 30 SEKUNDEN* oder *60 SEKUNDEN* , drücken Sie die Tasten  $\nabla/\Delta$  .
7. Um die Eingabe zu bestätigen, drücken Sie die Taste  .
8. Um das Faxgerät in den Bereitschaftszustand zu bringen, drücken Sie die Taste  .
9. Wenn Sie dagegen eine Funktion zurück möchten, drücken Sie die Taste  .

---

## ABHÖREN VON EINGANGSMELDUNGEN UND NOTIZEN (MEMO)

---

Wenn eine oder mehrere Eingangsmeldungen im Speicher sind die noch nicht angehört wurden, blinkt die Leuchtanzeige  (NACHRICHT). Rechts in der ersten Zeile des Displays wird die Gesamtzahl der aufgezeichneten Nachrichten angezeigt (einschl. Notizen).



An dieser Stelle können alle Meldungen, einschließlich Notizen (mittels Lautsprecher oder durch Abheben des Handapparats) abgehört werden, die im Speicher mit durchlaufender Nummerierung, angefangen von den noch nicht abgehörten bis maximal 50, aufgezeichnet werden. Während des Abhörens einer Mitteilung erscheinen auf dem Display Tag und Uhrzeit des Mitteilungseinganges.

Um das Abhören der Meldungen **über den Lautsprecher** zu starten, die das Faxgerät nacheinander, getrennt durch eine kurze akustische Anzeige, wiedergibt.

Hierzu drücken Sie die Taste **▶/II** .

Sie können auch vertrauliche Meldungen abhören.

Zu diesem Zweck:

1. Drücken Sie die Taste **II** .
2. Hörer abheben (  ).
3. Drücken Sie die Taste **▶**.  
Nach der Wiedergabe der letzten Meldung gibt das Faxgerät zwei kurze akustische Anzeigen aus und kehrt automatisch in den Bereitschaftszustand zurück. Die Leuchtanzeige  (NACHRICHT) hört auf zu blinken und bleibt dauerhaft an.

---

## LÖSCHEN BEREITS GEHÖRTER MELDUNGEN UND NOTIZEN

---

Eine Meldung oder eine Notiz kann nur **während oder nach dem Abhören gelöscht** werden.

Nicht gehörte Meldungen und Notizen werden nicht gelöscht. Die vollständige Löschung des Speichers kann daher erst nach der vorherigen Wiedergabe aller Meldungen und Notizen erfolgen.

### LÖSCHEN DER AKTUELL ANGEHÖRTEN MELDUNG ODER NOTIZ

1. Um das Abhören der Meldungen oder Notizen zu starten, drücken Sie die Taste **▶/II** .
2. Um die Meldung zu löschen, die soeben gehört wird, drücken Sie die Taste **×** .  
Der Anrufbeantworter bietet die nächste Meldung.
3. Um die nächste Meldung zu löschen, drücken Sie die Taste **×** .  
Bei allen zu löschenden Meldungen auf diese Weise vorgehen.

**Anmerkung:** Wenn keine Meldung gelöscht werden soll, drücken Sie die Taste  .

### LÖSCHEN ALLER GEHÖRTEN MELDUNGEN

Beispielsweise sind 6 Meldungen im Anrufbeantworter aufgezeichnet, von denen 3 bereits angehört wurden:

1. Drücken Sie die Taste **×** .
2. Um die Option **GEH NACHR. LÖSCH - JA** auszuwählen, drücken Sie die Tasten **▽/△** .
3. Um die Eingabe zu bestätigen, drücken Sie die Taste  .

Das Display zeigt den Bereitschaftszustand und die Anzahl der Meldungen, die nach der Löschung verblieben sind, an. In diesem Fall 03.

**Anmerkung:** Wenn keine Meldung gelöscht werden soll, drücken Sie die Taste  .













---

## WEITERLEITEN VON EINGANGSMELDUNGEN UND NOTIZEN ZUM ENTFERNTEN TELEFON

---

Der Anrufbeantworter **kann so programmiert werden**, dass er den Anwender über **ein entferntes Telefon zu einer bestimmten Uhrzeit anruft**, um die noch nicht gehörten Meldungen wiederzugeben.

Außer dem Anrufzeitpunkt und der anzurufenden Nummer kann auch der Modus für die **Rufweiterleitung (einmal oder täglich) programmiert werden**.

1. Drücken Sie die Taste .
2. Drücken Sie die Tasten  $\nabla/\Delta$  bis auf dem Display erscheint *ANRUF. EINST.*
3. Drücken Sie die Taste .
4. Drücken Sie die Tasten  $\nabla/\Delta$  bis auf dem Display erscheint *MELOG. SENDEN.*
5. Drücken Sie die Taste : das Display zeigt an *NEUEINSTELLUNG.*
6. Um die anderen möglichen Modalitäten anzuzeigen, *MELOG. SENDEN - LÖSCHEN* und *MELOG. SENDEN - ÄNDERN*, drücken Sie die Tasten  $\nabla/\Delta$ .  
*MELOG. SENDEN - LÖSCHEN* - Löschen der Weiterleitung von Eingangsmeldungen und Notizen zu einem entfernten Telefon.  
*MELOG. SENDEN - ÄNDERN* - Ändern der bereits programmierten Übertragungsdaten: Übertragungszeit, Übertragungsfrequenz und zu wählende Telefonnummer.
7. Um die Eingabe zu bestätigen, drücken Sie die Taste .
8. Um die anderen möglichen Modalitäten anzuzeigen, *MELOG. SENDEN - AUS*, *MELOG. SENDEN - EINMAL* und *MELOG. SENDEN - TÄGLICH*, drücken Sie die Tasten  $\nabla/\Delta$ .  
*MELOG. SENDEN - AUS* - Zum Beenden des Verfahrens (keine Programmierung).  
*MELOG. SENDEN - EINMAL* - Einmalige Übertragung der Eingangsmeldungen und Notizen auf ein entferntes Telefon.  
*MELOG. SENDEN - TÄGLICH* - Tägliche Übertragung der Eingangsmeldungen und Notizen zur gleichen Zeit.
9. Um die Eingabe zu bestätigen, drücken Sie die Taste .
10. Geben Sie den Zeitpunkt für die Übertragung der Meldungen, zum Beispiel: "11:45", mit folgenden Tasten ein  -  wxyz.
11. Um die Eingabe zu bestätigen, drücken Sie die Taste .
12. Geben Sie die Telefonnummer, auf der Sie angerufen werden möchten, mit folgenden Tasten ein  -  wxyz.
13. Um die Eingabe zu bestätigen, drücken Sie die Taste .  
Falls Sie die Übertragungsansage noch nicht registriert haben, sehen Sie Abschnitt "**Aufzeichnen der Übertragungsansage (OGM 3)**". Haben Sie jedoch die Übertragungsansage bereits aufgezeichnet, kehrt das Faxgerät in den anfänglichen Bereitschaftszustand zurück.

**Anmerkung:** Die Programmierung der Meldungsweiterleitung wird **bei Stromausfall annulliert**.

**Anmerkung:** Um die Übertragungsansage zu ändern oder zu ersetzen, sehen Sie den Abschnitt "**Aufzeichnen der Übertragungsansage (OGM 3)**".

Nachdem der Anrufbeantworter für die Weiterleitung der noch nicht gehörten Meldungen programmiert worden ist, können diese wie in "**Fernbedienung des Anrufbeantworters**" beschrieben, abgehört werden.

---

## FERNBEDIENUNG DES ANRUFBEANTWORTERS

---











### SICHERHEITS- UND ABRUFFUNKTIONEN

Um aus der Ferne auf den Anrufbeantworter zugreifen zu können (außer um Nachrichten zu hinterlassen), muss ein vierstelliger **Zahlencode** eingegeben werden, der jederzeit geändert oder gelöscht werden kann (siehe "**Den Abrufcode für den Anrufbeantworter ändern/löschen**").









Dieser Code kann benutzt werden, um:

- **zu verhindern**, dass andere Personen Vorort die an Sie gerichteten persönlichen **Nachrichten abhören** können und **zu verhindern**, dass andere Personen Vorort die von Ihnen eingegebenen persönlichen **Einstellungsparameter** des Anrufbeantworters **ändern** können (siehe "**Den Zugriff auf den Anrufbeantworter vorort aktivieren/deaktivieren**").

### DEN ABRUFCODE FÜR DEN ANRUFBEANTWORTER EINGEBEN





1. Drücken Sie die Taste .
2. Drücken Sie die Tasten  bis auf dem Display erscheint *ANRUF. EINST.*
3. Drücken Sie die Taste .
4. Drücken Sie die Tasten  bis auf dem Display erscheint *SICHERHEIT.*
5. Drücken Sie die Taste .
6. Drücken Sie die Taste , um *CODE EINGEBEN* auszuwählen.
7. Geben Sie den Code, z. B. "0001" durch das Drücken der folgenden Tasten ein  - .
8. Um die Eingabe zu bestätigen, drücken Sie die Taste .
9. Um das Faxgerät in den Bereitschaftszustand zu bringen, drücken Sie die Taste .
10. Wenn Sie dagegen eine Funktion zurück möchten, drücken Sie die Taste .

## DEN ABRUFCODE FÜR DEN ANRUFBEANTWORTER ÄNDERN/LÖSCHEN

1. Drücken Sie die Taste .
2. Drücken Sie die Tasten  $\nabla/\Delta$  bis auf dem Display erscheint *ANRUFB. EINST.*
3. Drücken Sie die Taste .
4. Drücken Sie die Tasten  $\nabla/\Delta$  bis auf dem Display erscheint *SICHERHEIT*.
5. Drücken Sie die Taste .
6. Drücken Sie die Taste , um *CODE EINGEBEN* auszuwählen.
7. Um den Code zu ändern, drücken Sie für jede zu ersetzende Ziffer die Taste : danach geben Sie die neue Ziffer ein.
8. Wenn Sie möchten, können Sie aber auch den vollständigen Code löschen, indem Sie die Taste gedrückt halten .
9. Um die Eingabe zu bestätigen, drücken Sie die Taste .
10. Um das Faxgerät in den Bereitschaftszustand zu bringen, drücken Sie die Taste .
11. Wenn Sie dagegen eine Funktion zurück möchten, drücken Sie die Taste .

## DEN ZUGRIFF AUF DEN ANRUFBEANTWORTER VORORT AKTIVIEREN/DEAKTIVIEREN

Befolgen Sie die Prozedur "**Den Abrufcode für den Anrufbeantworter eingeben**" bis Schritt **5**, und gehen Sie dann in die danach folgende Prozedur:

1. Drücken Sie die Tasten  $\nabla/\Delta$  bis auf dem Display erscheint *ABRUFCODE DEAKT.*
2. Drücken Sie die Taste .
3. Um zu verhindern, dass beliebige Personen die eingegangenen Meldungen auf ihrem Anrufbeantworter abhören können, drücken Sie die Tasten  $\nabla/\Delta$ . Das Display zeigt an *JA*.
4. Um die Eingabe zu bestätigen, drücken Sie die Taste .
5. Um das Faxgerät in den Bereitschaftszustand zu bringen, drücken Sie die Taste .
6. Wenn Sie dagegen eine Funktion zurück möchten, drücken Sie die Taste .

## FERNBEDIENUNG DES ANRUFBEANTWORTERS

Der Anrufbeantworter kann, neben der direkten Bedienung mittels spezieller Tasten auf dem Bedienfeld des Faxgeräts, auch von jedem beliebig entfernten oder nahen Ort aus fernbedient werden. Voraussetzung ist allerdings ein Telefon, das im Mehrfrequenzverfahren arbeitet, z. B.: ein Mobiltelefon.

Um aus der Ferne am Anrufbeantworter agieren zu können, muss das Faxgerät auf den Empfangsmodus "**ANRUFB/FAX**" oder "**TELEF./FAX**" eingestellt werden und es muss außerdem, **nachdem das Faxgerät den Anruf entgegengenommen und beantwortet hat, der voreingestellte Abrufcode eingegeben werden** (siehe "**Den abrufcode für den anrufbeantworter eingeben**").

Die für die Fernbedienung zur Verfügung stehenden Funktionen werden mit einem ein- oder zweistelligen speziellen Zahlencode aktiviert (siehe folgende Tabelle). **Wenn der Code aus zwei Ziffern besteht, ist es ratsam das Bestätigungssignal zwischen den Ziffern abzuwarten.**

Code	Betriebsfunktion
1	Abhören der noch nicht gehörten Meldungen.
2	Abhören aller Meldungen.
3	Unterbrechung der Meldung und Rückkehr zur vorhergehenden Meldung.
4	Unterbrechung der Meldung und Übergang zur nächsten Meldung.
5	Abhören von Ansage 1.
6 + 6	Löschen aller bereits gehörten Meldungen.

Code	Programmierungsfunktion
#1	Deaktivierung des Empfangsmodus "ANRUF/FAX" und Einstellung auf den Modus "AUTOMAT.".
#2	Einstellung des Faxgeräts auf den Empfangsmodus "ANRUF/FAX".
#3	Aktivierung der Aufzeichnung von ANSAGE 1.
#4	Vorbereitung für das Abhören der NUR ANSAGE.
#5	Deaktivierung der Übertragung von Meldungen und Notizen auf ein entferntes Telefon.

Mit der Eingabe von **0**, wird nach einer Betriebsfunktion **von 1 bis 6** die laufende Funktion abgebrochen.

Mit der Eingabe von **0**, wird nach einer Programmierungsfunktion **von #1 bis #5** die laufende Programmierung abgebrochen und das Gerät kehrt zu den Betriebsfunktionen zurück. In diesem Fall muss **#** wieder eingegeben werden, um die Programmierungsfunktion wieder aufzunehmen.

Die Eingabe eines beliebigen Codes während der Aufnahme von Ansage 1 (Programmierung **#3**) wird diese Aufnahme unterbrechen und bestätigen.

### **Programmierung der Wiedergabe- und Programmierungsfunktionen per Fernbedienung:**

- Die Faxnummer auf dem entfernten Telefon wählen. Das Faxgerät antwortet auf den Anruf und tritt in Verbindung.
- Den Abrufcode auf dem entfernten Telefon wählen.
- Ist der Code richtig, hören Sie einen kurzen Signalton zur Bestätigung.
- Die gewünschte Funktion wählen und den entsprechenden Code eingeben siehe vorausgehende Tabelle.

Der Anrufbeantworter bestätigt die Operation mit einer akustischen Anzeige.

**Die Verbindung** gemäß des telefoneigenen Verfahrens abbrechen.

---

## SPEZIALFUNKTIONEN DES ANRUFBEANTWORTERS

---

Folgende Spezialfunktionen können auf dem Anrufbeantworter programmiert werden:

- GEBÜHR VERMEIDEN
- NUR ANSAGE
- RESERVIERTER EMPFANG DER EINGANGSMELDUNGEN







### GEBÜHR VERMEIDEN

Wenn diese Funktion aktiviert ist, wird das Faxgerät beim Abhören eventueller Meldungen über die Faxfernbedienung auf folgende Weise antworten:

- wenn **keine Meldungen im Anrufbeantworter sind**, wird er **nach zwei weiteren Rufsignalen**, außer den bereits voreingestellten, antworten;
- wenn **Meldungen im Anrufbeantworter sind**, wird er **nach den voreingestellten Rufsignalen** (siehe "**Ändern der Rufsignalanzahl**", Kapitel "**Wie Sie Ihr Faxgerät optimal nutzen**") antworten.

Wenn bezüglich der voreingestellten Rufsignale **ein Rufsignalzeichen zuviel** abgegeben wird, kann daraus sofort erkannt werden, dass **keine Meldungen vorhanden** sind und es kann sofort wieder **aufgelegt** werden, bevor das Faxgerät antwortet.

Diese Funktion kann nur durch den Technischen Kundendienst aktiviert werden und steht nicht in allen Ländern zur Verfügung.

1. Drücken Sie die Taste .
2. Drücken Sie die Tasten  $\nabla/\Delta$  bis auf dem Display erscheint *ANRUFB. EINST.*
3. Drücken Sie die Taste .
4. Drücken Sie die Tasten  $\nabla/\Delta$  bis auf dem Display erscheint *GEBÜHR VERMEID.*
5. Um die Eingabe zu bestätigen, drücken Sie die Taste .
6. Um die zur Verfügung stehenden Optionen zu sehen, *GEBÜHR VERMEID. - JA* oder *NEIN*, drücken Sie die Tasten  $\nabla/\Delta$ .
7. Um die Eingabe zu bestätigen, drücken Sie die Taste .
8. Um das Faxgerät in den Bereitschaftszustand zu bringen, drücken Sie die Taste .
9. Wenn Sie dagegen eine Funktion zurück möchten, drücken Sie die Taste .







### NUR ANSAGE

Wenn diese Funktion aktiviert ist, werden bei jedem Anruf nach der Ausgabe von ANSAGE 1 keine Nachrichten aufgezeichnet.

Diese Funktion ist nützlich, wenn Sie eine längere Abwesenheit planen und nicht alle eventuell eingehenden Nachrichten aufgezeichnet werden könnten.







In diesem Fall ist es empfehlenswert statt der üblichen Ansage einen anderen Text aufzunehmen, beispielsweise: "*Vom 22. Juni bis 19. September werden nur Faxe empfangen. Bitte keine Nachrichten hinterlassen*".

1. Drücken Sie die Taste .
2. Drücken Sie die Tasten  $\nabla/\Delta$  bis auf dem Display erscheint *ANRUFB. EINST.*



3. Drücken Sie die Taste .
4. Drücken Sie die Tasten  $\nabla/\Delta$  bis auf dem Display erscheint **NUR ANSAGE**.
5. Um die Eingabe zu bestätigen, drücken Sie die Taste .
6. Um die Option **NUR ANSAGE - JA** auszuwählen, drücken Sie die Tasten  $\nabla/\Delta$ .
7. Um die Eingabe zu bestätigen, drücken Sie die Taste .
8. Wenn bereits ANSAGE 1 registriert ist, erscheint auf dem Display die Meldung **ABHÖREN** und der Anrufbeantworter wiederholt.  
Wenn diese dagegen nicht registriert wurde, erscheint auf dem Display einige Sekunden die Meldung **ANSAGE NICHT REG** und dann wird **AUFZEICHNUNG** angezeigt.
9. Um die zuvor aufgenommene Ansage zu ändern oder um eine neue Ansage aufzunehmen, drücken Sie die Taste  und nehmen Sie dann den Telefontaster (  ) ab.
10. Um die Aufzeichnung zu starten, drücken Sie die Taste .

### RESERVIERTER EMPFANG DER EINGANGSMELDUNGEN

Wenn diese Funktion aktiviert ist, können Meldungen im reservierten Modus empfangen werden. Das bedeutet, dass der Anrufbeantworter die Meldungen empfängt, ohne sie über den Lautsprecher wiederzugeben, damit sie niemand mithören kann.

1. Drücken Sie die Taste .
2. Drücken Sie die Tasten  $\nabla/\Delta$  bis auf dem Display erscheint **ANRUF. EINST.**
3. Drücken Sie die Taste .
4. Drücken Sie die Taste , um **MELD.AUF LAUTSP** auszuwählen.
5. Um die zur Verfügung stehenden Optionen zu sehen, **MELD.AUF LAUTSP - JA** oder **NEIN**, drücken Sie die Tasten  $\nabla/\Delta$ .
6. Um die Eingabe zu bestätigen, drücken Sie die Taste .
7. Um das Faxgerät in den Bereitschaftszustand zu bringen, drücken Sie die Taste .
8. Wenn Sie dagegen eine Funktion zurück möchten, drücken Sie die Taste .

### DRUCKEN DER EINSTELLUNGSPARAMETER DES ANRUFBEANTWORTERS

1. Drücken Sie die Taste .
2. Drücken Sie die Tasten  $\nabla/\Delta$  bis auf dem Display erscheint **ANRUF. EINST.**
3. Drücken Sie die Taste .
4. Drücken Sie die Tasten  $\nabla/\Delta$  bis auf dem Display erscheint **PARAM. DRUCKEN**.
5. Um den Ausdruck zu starten, drücken Sie die Taste .  
Nachdem der Ausdruck ausgeführt wurde, kehrt das Faxgerät automatisch in den Bereitschaftszustand zurück.

# 8 KOPIEREN





### WELCHE DOKUMENTE KÖNNEN KOPIERT WERDEN

Wie beim Senden **muss auch für den Kopiervorgang das Original in den Einzug für Originale (ADF) eingelegt werden**. Vor dem Anfertigen einer Kopie sollte deshalb sichergestellt werden, dass das Original korrekt eingelegt wurde und die zuvor beschriebenen Merkmale aufweist (siehe Abschnitt "**Senden eines Originals**").





Beachten Sie jedoch, dass beim **Kopiervorgang jeweils nur ein Original** in den automatischen Einzug (ADF) eingelegt werden kann. Wenn Sie außerdem innerhalb zwei Minuten keine Kopie ausführen, wirft das Faxgerät automatisch das Original aus und kehrt in den anfänglichen Bereitschaftszustand zurück.



### ANFERTIGEN EINER KOPIE

Wie bereits erwähnt, kann das Faxgerät auch als **Kopierer** eingesetzt werden. Das erhaltene Druckergebnis hängt von dem gewünschten Koptiertyp "**Normalkopie**" oder "**Hohe Qualität**" und von den **Kontrast-** und **Auflösungswerten** ab, die Sie vor Aktivierung des Kopiervorganges wählen.

- Den **Kontrast** nach folgenden Kriterien wählen:
  - NORMAL**, wenn das Original **nicht zu hell und nicht zu dunkel ist**.
  - HELL**, wenn das Original zu **dunkel ist**.
  - DUNKEL**, wenn das Original zu **hell ist**.
- Die **Auflösung** nach folgenden Kriterien wählen:
  - TEXT**, wenn das Original einen **gut lesbaren Text** oder **eine einfache Grafik enthält**.
  - FOTO**, wenn das Original **Schattierungen enthält**.
- Legen Sie das Original in den ADF. Das Display zeigt in der oberen Zeile *DOKUMENT BEREIT* und in der unteren Zeile den entsprechenden Ausgangswert für den vorgesehenen Kontrast: *NORMAL* (für das Senden von Faxnachrichten).
- Drücken Sie die Taste . Das Display zeigt die entsprechenden Ausgangswerte für die vorgesehene Kontrast-, Auflösungs- und Wiedergabeart an: respektive *100% NORMAL* und *TEXT*. Außerdem zeigt es die Anzahl der eingestellten Kopien (1) an.
- Wenn Sie diese Werte bestätigen möchten, drücken Sie die Taste : andernfalls gehen Sie direkt zu Punkt **6**.
- Drücken Sie die Taste .
- Um die zur Verfügung stehenden Optionen zu sehen, *QUALITÄT - NORMAL* oder *HOCH*, drücken Sie die Tasten  $\nabla/\Delta$ .
- Um die Wahl zu bestätigen, drücken Sie die Taste .
- Um den gewünschten Wiedergabewert zu wählen, *200%*, *140%*, *100%*, *70%* oder *50%*, drücken Sie die Tasten  $\nabla/\Delta$ .
- Um die Wahl zu bestätigen, drücken Sie die Taste .
- Um die möglichen Kontrastarten zu sehen, *KONTRAST - HELL*, *KONTRAST - NORMAL* oder *KONTRAST - DUNKEL*, drücken Sie die Tasten  $\nabla/\Delta$ .



12. Um die Wahl zu bestätigen, drücken Sie die Taste .  
Das Display zeigt die Werte, die Sie soeben gewählt haben. Nun müssen Sie nur noch die von Ihnen gewünschte Auflösungsart wählen und die Anzahl der Kopien eingeben.
13. Um die gewünschte Auflösungsart zu wählen, *TEXT* oder *FOTO*, drücken Sie die Taste .
14. Wenn Sie mehr als eine (max. 9) Kopie ausführen möchten, geben Sie die gewünschte Nummer ein und drücken dann die Tasten  - .
15. Wenn Sie eine Einzelkopie ausführen möchten, gehen Sie direkt zum nächsten Schritt.
16. Um den Kopiervorgang zu starten, drücken Sie die Taste .
- Das Faxgerät beginnt mit dem Speichern des Originals. Nach Beendigung des Speicherns startet das Faxgerät den Kopiervorgang.

**Anmerkung:** Wenn der laufende Kopiervorgang abgebrochen werden soll, die Taste  drücken. Das Faxgerät unterbricht den Vorgang, wirft das Original aus dem ADF und kehrt in den Bereitschaftszustand zurück, indem es die Meldung *KOPIE UNTERBR.* anzeigt.  
Die Taste  drücken, um die Meldung zu löschen.

**Anmerkung:** Um eine Vergrößerung oder Verkleinerung auszuführen, achten Sie darauf, das Original so auszurichten, dass es genau an der rechten Seite des Einzugs anliegt (sehen Sie die Anweisungen auf dem Faxgerätegehäuse). Die maximale Druckbreite beträgt 210 mm und die maximale Drucklänge 282 mm. Der nicht bedruckbare Bereich beträgt maximal: rechts und links 4 mm, oben 3 mm und unten 14 mm.

*Absichtlich leere Seite.*







# 9 WIE SIE IHR FAXGERÄT OPTIMAL NUTZEN

**NÜTZLICHE VORBEREITUNGEN FÜR DEN EMPFANG**

**ANDERE NÜTZLICHE VORBEREITUNGEN FÜR DIE SENDUNG**







## NÜTZLICHE VORBEREITUNGEN FÜR DEN EMPFANG

### VERKLEINERUNG DES DRUCKBEREICHS BEI EINEM EMPFANGENEN DOKUMENT

1. Drücken Sie die Taste .
2. Drücken Sie die Tasten  $\nabla/\Delta$  bis auf dem Display erscheint *FAX-EINSTELLUNG*.
3. Drücken Sie die Taste .
4. Drücken Sie die Tasten  $\nabla/\Delta$  bis auf dem Display erscheint *DRUCKERPARAM.*
5. Drücken Sie die Taste .
6. Drücken Sie die Taste , um *VERKLEINERN* auszuwählen.
7. Um einen der folgenden Verkleinerungswerte zu wählen, *94%*, *80%*, *76%*, *70%* und *NEIN*, drücken Sie die Tasten  $\nabla/\Delta$ .
8. Um die Wahl zu bestätigen, drücken Sie die Taste .
9. Um das Faxgerät in den Bereitschaftszustand zu bringen, drücken Sie die Taste .
10. Wenn Sie dagegen eine Funktion zurück möchten, drücken Sie die Taste .

### EMPFANG EINES DOKUMENTS MIT ÜBERLÄNGE

Sollten empfangene Dokumente die vorgesehenen Druckabmessungen überschreiten, kann der die Druckgröße überschreitende Textbereich auf Folgeseiten ausgedruckt werden.







1. Drücken Sie die Taste .
2. Drücken Sie die Tasten  $\nabla/\Delta$  bis auf dem Display erscheint *FAX-EINSTELLUNG*.
3. Drücken Sie die Taste .
4. Drücken Sie die Tasten  $\nabla/\Delta$  bis auf dem Display erscheint *DRUCKERPARAM.*
5. Drücken Sie die Taste .
6. Drücken Sie die Tasten  $\nabla/\Delta$  bis auf dem Display erscheint *ÜBERLÄNGE*.
7. Drücken Sie die Taste .
8. Um einen der möglichen Parameter anzuzeigen, *ÜBERLÄNGE - NEIN*, *ÜBERLÄNGE - JA* oder *ÜBERLÄNGE - AUTOMATISCH*, drücken Sie die Tasten  $\nabla/\Delta$ .
9. Um die Wahl zu bestätigen, drücken Sie die Taste .
10. Um das Faxgerät in den Bereitschaftszustand zu bringen, drücken Sie die Taste .
11. Wenn Sie dagegen eine Funktion zurück möchten, drücken Sie die Taste .

**Anmerkung:** Wenn der Parameter *ÜBERLÄNGE - AUTOMATISCH* gewählt wird, wird das Faxgerät immer den überschreitenden Text, vorausgesetzt er ist länger als 8 mm, auf das andere Blatt ausdrucken. Bei der Wahl des Parameters *ÜBERLÄNGE - JA* wird das Faxgerät immer den überschreitenden Text auf das andere Blatt ausdrucken. Bei der Wahl des Parameters *ÜBERLÄNGE - NEIN* wird das Faxgerät den überschreitenden Text nicht ausdrucken.

## AKTIVIEREN/DEAKTIVIEREN DES STILLEN EMPFANGS

Mit den Empfangsmodi "**AUTOMAT.**", "**TELEF./FAX**" und "**ANRUF/FAX**" kann das Faxgerät **für den Empfang von Dokumenten** so eingestellt werden, **das bei Anrufeingang keine Rufsignale ausgegeben werden.**

Wenn diese Funktion aktiviert ist, hängt das Verhalten des Faxgeräts vom gewählten Empfangsmodus und vom Anrufer ab:

- mit den **Empfangsmodi "AUTOMAT."** und "**ANRUF/FAX**", gibt das Faxgerät bei einem eingehenden Anruf **nie ein Rufsignal** aus.
  - mit dem **Empfangsmodus "TELEF./FAX"**, gibt das Faxgerät bei einem eingehenden Anruf **nur dann ein Rufsignal aus, wenn auch der Anrufer ein Faxgerät ist.** Wenn es sich dabei um einen **Telefonanruf** handelt, gibt das Faxgerät anstelle der Rufsignale ein **akustisches Signal** aus, um daran zu erinnern, dass der Telefonhörer abgehoben werden muss.
1. Drücken Sie die Taste .
  2. Drücken Sie die Taste , um **EMPF. EINSTELL.** auszuwählen.
  3. Drücken Sie die Tasten  $\nabla/\Delta$  bis auf dem Display erscheint **STILLEMPFANG**.
  4. Drücken Sie die Taste : das Display zeigt an **NEIN**.
  5. Um eine der möglichen Optionen zu wählen, **STILLEMPFANG - TÄGLICH** oder **STILLEMPFANG - JA**, drücken Sie die Tasten  $\nabla/\Delta$ .
  6. Um die Wahl zu bestätigen, drücken Sie die Taste .
  7. Um das Faxgerät in den Bereitschaftszustand zu bringen, drücken Sie die Taste .
  8. Wenn Sie dagegen eine Funktion zurück möchten, drücken Sie die Taste .

**Anmerkung:** Wenn Sie die Option, **STILLEMPFANG - TÄGLICH**, bestätigt haben, wird Sie das Faxgerät zur Eingabe der Uhrzeit auffordern, zu der der Stillempfang beginnen und enden soll. Nachdem die Uhrzeit eingegeben wurde, nochmals die Taste  drücken, um zu bestätigen.

**Anmerkung:** Die Eingabe des täglichen Stillempfangs (**STILLEMPFANG - TÄGLICH**) wird **bei Stromausfall annulliert.**

## ANZEIGEN DER ANRUFER-ID

Diese Funktion, die auf Anfrage des Kunden vom Netzbetreiber aktiviert werden kann, ist **nur in einigen Ländern vorhanden** und mit der **Norm ETSI ETS 300 778-1 kompatibel.**

Mit dieser Funktion kann **sofort erkannt werden, wer der Anrufer ist.** Deshalb kann vorher entschieden werden, ob man den Anruf entgegen nehmen möchte oder nicht.







Wenn sich das Faxgerät **im Bereitschaftszustand** befindet, kann mit dieser Funktion bei jedem Anruf immer und automatisch **eine der folgenden Informationen** angezeigt werden:

- **Nummer oder Name des Anrufers;**
- **PRIVAT:** wenn der Anrufer seine ID nicht zeigen möchte;
- **NICHT VERFÜGBAR:** wenn der Anrufer an einer Telefonzentrale angeschlossen ist, die nicht über diesen Service verfügt.

Wenn Sie dagegen Ihr Faxgerät **programmieren** und bei Anrufeingang **wissen möchten, wer der Anrufer ist**, die Taste  drücken, bevor der Anruf entgegen genommen wird.

Es könnte jedenfalls vorkommen, dass aufgrund der Eigenart der Telefonzentrale, an die Sie angeschlossen sind, die Anrufernummer nicht auf dem Faxgerät angezeigt wird. Sollte dieser Zwischenfall auftreten, ist der technische Kundendienst Ihres Landes zu verständigen.

Das Faxgerät ist bereits so eingestellt, dass **die Anrufer-ID angezeigt wird**. Trotzdem kann es auf folgende Weise voreingestellt werden, damit diese nicht angezeigt wird:

1. Drücken Sie die Taste .
2. Drücken Sie die Tasten  $\nabla/\Delta$  bis auf dem Display erscheint *INSTALLATION*.
3. Drücken Sie die Taste .
4. Drücken Sie die Tasten  $\nabla/\Delta$  bis auf dem Display erscheint *TEL.-LEIT.EINST*.
5. Drücken Sie die Taste .
6. Drücken Sie die Tasten  $\nabla/\Delta$  bis auf dem Display erscheint *ANRUFER ID*.
7. Drücken Sie die Taste .
8. Um die zur Verfügung stehenden Optionen zu sehen, *ANRUFER ID - JA* oder *NEIN*, drücken Sie die Tasten  $\nabla/\Delta$ .
9. Um die Wahl zu bestätigen, drücken Sie die Taste .
10. Um das Faxgerät in den Bereitschaftszustand zu bringen, drücken Sie die Taste .
11. Wenn Sie dagegen eine Funktion zurück möchten, drücken Sie die Taste .



**Anmerkung:** Ist diese Funktion aktiviert, werden Datum und Uhrzeit bei jedem Anrufeingang wiederhergestellt.



## ÄNDERN DER RUF SIGNALANZAHL

**Diese Funktion ist nur in einigen Ländern aktiviert.**







Wenn das Faxgerät auf den Empfangsmodus "**AUTOMAT.**", "**TELEF./FAX**" und "**ANRUF/FAX**" voreingestellt ist, ist es in der Lage, nach einer gewissen Anzahl von Rufsignalen zu antworten.

Die Anzahl der Rufsignale kann folgendermaßen geändert werden:

1. Drücken Sie die Taste .
2. Drücken Sie die Taste , um *EMPF. EINSTELL.* auszuwählen.
3. Drücken Sie die Tasten  $\nabla/\Delta$  bis auf dem Display erscheint *ANZAHL RUFTÖNE*.
4. Drücken Sie die Taste : das Display zeigt den im voraus festgelegten Wert (2) an.
5. Um eine der möglichen Optionen zu wählen, *ANZAHL RUFTÖNE - 1*, *ANZAHL RUFTÖNE - 3*, *ANZAHL RUFTÖNE - 4*, *ANZAHL RUFTÖNE - 5*, *ANZAHL RUFTÖNE - 6*, *ANZAHL RUFTÖNE - 7* oder *ANZAHL RUFTÖNE - 8*, drücken Sie die Tasten  $\nabla/\Delta$ .

6. Um die Wahl zu bestätigen, drücken Sie die Taste .
7. Um das Faxgerät in den Bereitschaftszustand zu bringen, drücken Sie die Taste .
8. Wenn Sie dagegen eine Funktion zurück möchten, drücken Sie die Taste .

## ÄNDERN DER RUFSIGNALLAUTSTÄRKE





1. Drücken Sie die Taste .
2. Drücken Sie die Taste , um *EMPF. EINSTELL.* auszuwählen.
3. Drücken Sie die Tasten  $\nabla/\Delta$  bis auf dem Display erscheint *LAUTST. RUFTON*.
4. Drücken Sie die Taste . Das Display zeigt die voreingestellte Lautstärke an.
5. Um die Lautstärke zu erhöhen oder verringern, drücken Sie die Tasten  $\nabla/\Delta$ .
6. Um die Wahl zu bestätigen, drücken Sie die Taste .
7. Um das Faxgerät in den Bereitschaftszustand zu bringen, drücken Sie die Taste .
8. Wenn Sie dagegen eine Funktion zurück möchten, drücken Sie die Taste .





## AKTIVIEREN/DEAKTIVIEREN DER ERKENNUNG DES RUFSIGNALTAKTES

In einigen Ländern bieten die lokalen Telefonnetzbetreiber die Möglichkeit, derselben **Telefonleitung zwei oder mehrere Nummern** zuzuweisen, die für verschiedene Benutzer gedacht sind. Im Moment des Anrufs gibt ein **unterschiedlicher Rufsignaltakt** an, für welchen Benutzer der Anruf ist.

Diese Funktion erweist sich als besonders nützlich in häuslicher Umgebung oder in kleineren Büros, wo die selbe Telefonleitung von verschiedenen Personen genutzt wird.

**Ihr Faxgerät ist in der Lage einen dieser Rufsignaltakte "zu erkennen"** (siehe folgende Prozedur). Auf diese Art, bereitet sich das Faxgerät immer und nur auf den Empfang von einem Dokument vor, wenn ein Anruf mit diesem besonderen Rufsignaltakt (im Empfangsmodus "**TELEF./FAX**" oder "**ANRUF/FAX**") eingeht. Diese Funktion **ist besonders dann geeignet, wenn sie an den stillen Empfang assoziiert wurde**, da das Faxgerät nur bei Telefonanrufen zu hören sein wird.

1. Drücken Sie die Taste .
2. Drücken Sie die Tasten  $\nabla/\Delta$  bis auf dem Display erscheint *INSTALLATION*.
3. Drücken Sie die Taste .
4. Drücken Sie die Tasten  $\nabla/\Delta$  bis auf dem Display erscheint *RUFSIG-ERKENNUNG*.
5. Drücken Sie die Taste .
6. Um die andere mögliche Option anzuzeigen, *RUFSIG-ERKENNUNG. - MUSTEREINGABE*, drücken Sie die Tasten  $\nabla/\Delta$ .
7. Um die Wahl zu bestätigen, drücken Sie die Taste . Das Display zeigt an *AUT.RUFSIG.-ERM.*
8. Das Faxgerät mit dem gewünschten Rufsignaltakt anrufen, bis das Faxgerät ihn erkennt. Das Display zeigt an *RUFSIG ERMITTELT*.  
An dieser Stelle können Sie den neuen Rufsignaltakt aktivieren.

9. Um den neuen Rufsignaltakt zu aktivieren, kehren Sie zu dem Punkt zurück, an dem das Display anzeigt *RUF SIG-ERKENNUNG. - OPTIONEINGABE* .
  10. Drücken Sie die Taste .
  11. Um die zur Verfügung stehenden Optionen zu sehen, *OPTIONEINGABE - JA* oder *NEIN* , drücken Sie die Tasten  $\nabla/\Delta$  .
  12. Um die Wahl zu bestätigen, drücken Sie die Taste .
  13. Um das Faxgerät in den Bereitschaftszustand zu bringen, drücken Sie die Taste .
  14. Wenn Sie dagegen eine Funktion zurück möchten, drücken Sie die Taste .
- Anmerkung:** Wenn das Faxgerät diesen besonderen Rufsignaltakt nicht erkennen kann, erscheint auf dem Display die Meldung *RUF NICHT ERMITT* . An dieser Stelle die Taste  drücken und die Prozedur wiederholen.







## ÄNDERN DER AKUSTISCHEN SIGNALDAUER

**Diese Funktion ist nur in einigen Ländern aktiviert.**

Wenn das Faxgerät auf **automatischen Empfang mit Fax-/Telefonerkennung** eingestellt ist, verhält es sich folgendermaßen:

- wenn es sich beim Anrufer um ein **Faxgerät** handelt, bereitet sich das Faxgerät nach der voreingestellten Anzahl von Rufsignalen automatisch auf Empfang vor.
- wenn es sich um einem **Telefonruf** handelt, geht das Faxgerät an die Leitung und gibt ein **akustisches Signal** für die Dauer von 20 Sekunden aus. Wenn in der Zwischenzeit der Handapparat nicht abgenommen wird, bereitet es sich automatisch für den Empfang vor.





Die akustische Signaldauer kann folgendermaßen geändert werden:

1. Drücken Sie die Taste .
2. Drücken Sie die Tasten  $\nabla/\Delta$  bis auf dem Display erscheint *INSTALLATION* .
3. Drücken Sie die Taste .
4. Drücken Sie die Tasten  $\nabla/\Delta$  bis auf dem Display erscheint *TEL.-LEIT.EINST* .
5. Drücken Sie die Taste .
6. Drücken Sie die Tasten  $\nabla/\Delta$  bis auf dem Display erscheint *UHRZEIT FAX/TEL* .
7. Drücken Sie die Taste : das Display zeigt den im voraus festgelegten Wert (*30 SEKUNDEN*) an.
8. Um eine der möglichen Optionen zu wählen, *UHRZEIT FAX/TEL - 15 SEKUNDEN* , *UHRZEIT FAX/TEL - 20 SEKUNDEN* oder *UHRZEIT FAX/TEL - 40 SEKUNDEN* drücken Sie die Tasten  $\nabla/\Delta$  .
9. Um die Wahl zu bestätigen, drücken Sie die Taste .
10. Um das Faxgerät in den Bereitschaftszustand zu bringen, drücken Sie die Taste .
11. Wenn Sie dagegen eine Funktion zurück möchten, drücken Sie die Taste .





## ÄNDERN DER PAUSEDAUER

Wenn sich das Faxgerät im Empfangsmodus befindet "ANRUF/FAX" und der Anrufbeantworter bei Anrufeingang nach den eingegebenen Sekunden keine Antwortmeldung erhält (Pausedauer), unterbricht das Faxgerät die Aufnahme und kehrt in den anfänglichen Bereitschaftszustand zurück.

1. Drücken Sie die Taste .
2. Drücken Sie die Tasten  $\nabla/\Delta$  bis auf dem Display erscheint *INSTALLATION*.
3. Drücken Sie die Taste .
4. Drücken Sie die Tasten  $\nabla/\Delta$  bis auf dem Display erscheint *TEL.-LEIT.EINST*.
5. Drücken Sie die Taste .
6. Drücken Sie die Tasten  $\nabla/\Delta$  bis auf dem Display erscheint *LEERZEIT*.
7. Drücken Sie die Taste : das Display zeigt den im voraus festgelegten Wert (*4 SEKUNDEN*) an.
8. Um eine der möglichen Optionen zu wählen, *LEERZEIT - 3 SEKUNDEN*, *LEERZEIT - 6 SEKUNDEN*, *LEERZEIT - 8 SEKUNDEN*, *LEERZEIT - 10 SEKUNDEN* oder *LEERZEIT - NEIN*, drücken Sie die Tasten  $\nabla/\Delta$ .

Wenn *LEERZEIT - NEIN* gewählt wurde, wird das Faxgerät die Aufnahme nie unterbrechen.



9. Um die Wahl zu bestätigen, drücken Sie die Taste .
10. Um das Faxgerät in den Bereitschaftszustand zu bringen, drücken Sie die Taste .
11. Wenn Sie dagegen eine Funktion zurück möchten, drücken Sie die Taste .







## ÄNDERN DES FAXFERNBEDIENUNGSCODES



Wenn das Faxgerät auf **manuellen Empfang** eingestellt und an einem **entfernten Telefon**, das mit **Mehrfrequenzverfahren** arbeitet, angeschlossen ist, kann bei jedem Anrufer, der ein Dokument senden möchte, durch die Eingabe des Codes \* \* der Empfang über dieses Telefon aktiviert werden. Dieser Vorgang entspricht dem

Drücken der Taste  auf dem Faxgerät.

Das zweite "Sternchen" dieses Codes kann durch eine Ziffer zwischen 0 und 9 ersetzt werden.









1. Drücken Sie die Taste .
2. Drücken Sie die Tasten  $\nabla/\Delta$  bis auf dem Display erscheint *INSTALLATION*.
3. Drücken Sie die Taste .
4. Drücken Sie die Tasten  $\nabla/\Delta$  bis auf dem Display erscheint *TEL.-LEIT.EINST*.
5. Drücken Sie die Taste .
6. Drücken Sie die Tasten  $\nabla/\Delta$  bis auf dem Display erscheint *FERNKONTROLLE*.
7. Drücken Sie die Taste .
8. Drücken Sie die Tasten  $\nabla/\Delta$  bis auf dem Display erscheint *JA*.

9. Drücken Sie die Taste : das Display zeigt den Code an, der zuvor eingegeben wurde.
10. Um den neuen Code einzugeben, drücken Sie die Tasten  - .
11. Um den Code zu bestätigen, drücken Sie die Taste .
12. Um das Faxgerät in den Bereitschaftszustand zu bringen, drücken Sie die Taste .
13. Wenn Sie dagegen eine Funktion zurück möchten, drücken Sie die Taste .



**Anmerkung:** Wenn Sie diese Funktion deaktivieren möchten, drücken Sie nach Schritt 7 die Tasten  $\nabla/\Delta$  um *FERNKONTROLLE - NEIN* anzuzeigen, danach drücken Sie die Taste , um zu bestätigen und die Taste , um das Faxgerät in den Bereitschaftszustand zu bringen.



## DIE LISTE DER AUSGESCHLOSSENEN NUMMERN EINGEBEN

Wie bereits zuvor erwähnt, können Sie in einer Liste eine Serie von unerwünschten Nummern speichern (max.10), mit dem Ziel, keinerlei Dokument von den Korrespondenten dieser Liste zu erhalten.







1. Drücken Sie die Taste .
2. Drücken Sie die Taste , um *EMPF. EINSTELL.* auszuwählen.
3. Drücken Sie die Tasten  $\nabla/\Delta$  bis auf dem Display erscheint *AUSGESCHL. NR.*
4. Drücken Sie die Taste .
5. Drücken Sie die Taste , um *NEUE NUMMER* auszuwählen.
6. Geben Sie die Nummer des Faxgerätes ein, die Sie verhindern möchten. Hierzu drücken Sie die Tasten  - .
7. Um ein Leer einzugeben, einen Tippfehler zu korrigieren oder besondere Zeichen zu inserieren, gehen Sie wie bereits in "**Name und Faxnummer**" beschrieben wurde vor.
8. Um die Wahl zu bestätigen, drücken Sie die Taste .  
An dieser Stelle können Sie die Prozedur unterbrechen, oder eine weitere ungewünschte Nummer eingeben.
9. Um die Prozedur zu unterbrechen, drücken Sie die Taste .
10. Um eine weitere Nummer zu verhindern, wiederholen Sie die Prozedur ab Schritt 5.

## DIE LISTE DER AUSGESCHLOSSENEN NUMMERN BEARBEITEN





1. Drücken Sie die Taste .
2. Drücken Sie die Taste , um *EMPF. EINSTELL.* auszuwählen.
3. Drücken Sie die Tasten  $\nabla/\Delta$  bis auf dem Display erscheint *AUSGESCHL. NR.*
4. Drücken Sie die Taste .
5. Drücken Sie die Tasten  $\nabla/\Delta$  bis auf dem Display erscheint *NUMMER ÄNDERN.*

6. Um die Wahl zu bestätigen, drücken Sie die Taste .  
Das Display zeigt die erste Nummer der Liste der ausgeschlossenen Nummern an.
7. Um die Nummer zu finden, die Sie ändern möchten, drücken Sie die Tasten  $\nabla/\Delta$ .
8. Um die Wahl zu bestätigen, drücken Sie die Taste .  
Um die Nummer zu ändern, wiederholen Sie ab diesem Punkt die Prozedur "**Die Liste der ausgeschlossenen Nummern eingeben**" ab Schritt 6.

## DIE LISTE DER AUSGESCHLOSSENEN NUMMERN LÖSCHEN

1. Drücken Sie die Taste .
2. Drücken Sie die Taste , um *EMPF. EINSTELL.* auszuwählen.
3. Drücken Sie die Tasten  $\nabla/\Delta$  bis auf dem Display erscheint *AUSGESCHL. NR..*
4. Drücken Sie die Taste .
5. Drücken Sie die Tasten  $\nabla/\Delta$  bis auf dem Display erscheint *NUMMER LÖSCHEN.*
6. Um die Wahl zu bestätigen, drücken Sie die Taste .  
Das Display zeigt die erste Nummer der Liste der ausgeschlossenen Nummern an.
7. Um die Nummer zu finden, die Sie löschen möchten, drücken Sie die Tasten  $\nabla/\Delta$ .
8. Um die Wahl zu bestätigen, drücken Sie die Taste .
9. Um die zur Verfügung stehenden Optionen zu sehen, *LÖSCHEN? - JA* oder *NEIN*, drücken Sie die Tasten  $\nabla/\Delta$ .
10. Um die Wahl zu bestätigen, drücken Sie die Taste .
11. Um andere Nummern von der Liste zu löschen, wiederholen Sie ab diesem Punkt die Prozedur ab Schritt 6.

## DIE LISTE DER AUSGESCHLOSSENEN NUMMERN AUSDRUCKEN

1. Drücken Sie die Taste .
2. Drücken Sie die Taste , um *EMPF. EINSTELL.* auszuwählen.
3. Drücken Sie die Tasten  $\nabla/\Delta$  bis auf dem Display erscheint *AUSGESCHL. NR..*
4. Drücken Sie die Taste .
5. Drücken Sie die Tasten  $\nabla/\Delta$  bis auf dem Display erscheint *LISTE DRUCKEN.*
6. Um die Wahl zu bestätigen, drücken Sie die Taste .  
Nachdem der Ausdruck ausgeführt wurde, kehrt das Faxgerät automatisch in den Bereitschaftszustand zurück.

---







## ANDERE NÜTZLICHE VORBEREITUNGEN FÜR DIE SENDUNG

---

### POSITIONSÄNDERUNG DES NAMENS UND DER FAXNUMMER





Die Informationen, die im Briefkopf des zu sendenden Originals enthalten sind (Name/Logo, Kennung, Datum/Uhrzeit und Seitenanzahl) können vom Faxgerät der Gegenstelle außerhalb des Textes oder innerhalb des Textes empfangen werden. Ihr Faxgerät ist so voreingestellt, diese Informationen innerhalb des Textes zu senden.



#### Ändern der Position:

1. Drücken Sie die Taste .
2. Drücken Sie die Tasten  $\nabla/\Delta$  bis auf dem Display erscheint *FAX-EINSTELLUNG*.
3. Drücken Sie die Taste .
4. Drücken Sie die Tasten  $\nabla/\Delta$  bis auf dem Display erscheint *VERSCH. PARAM.*
5. Drücken Sie die Taste .
6. Drücken Sie die Tasten  $\nabla/\Delta$  bis auf dem Display erscheint *FAX-BRIEFKOPF*.
7. Drücken Sie die Taste .
8. Um den anderen Parameter zu wählen, drücken Sie die Tasten  $\nabla/\Delta$  bis auf dem Display erscheint *AUSSEN* oder *INNEN*.
9. Um die Wahl zu bestätigen, drücken Sie die Taste .
10. Um das Faxgerät in den Bereitschaftszustand zu bringen, drücken Sie die Taste .
11. Wenn Sie dagegen eine Funktion zurück möchten, drücken Sie die Taste .

### LEITUNGSKONTROLLE

Das Faxgerät ist bereits so eingestellt, dass Sie sowohl die **Leitungstöne** während der Wahlphase als auch die **Verbindungstöne**, die zwischen Ihrem Faxgerät und der Gegenstelle ausgetauscht werden, hören können. Ist dies nicht der Fall, programmieren Sie das Faxgerät folgendermaßen:



1. Drücken Sie die Taste .
2. Drücken Sie die Tasten  $\nabla/\Delta$  bis auf dem Display erscheint *INSTALLATION*.
3. Drücken Sie die Taste .
4. Drücken Sie die Tasten  $\nabla/\Delta$  bis auf dem Display erscheint *TEL.-LEIT.EINST*.
5. Drücken Sie die Taste .
6. Drücken Sie die Tasten  $\nabla/\Delta$  bis auf dem Display erscheint *LEITUNG HÖREM*.
7. Drücken Sie die Taste .
8. Um die zur Verfügung stehenden Optionen zu sehen, *LEITUNG HÖREM - JA* oder *NEIN*, drücken Sie die Tasten  $\nabla/\Delta$ .
9. Um die Wahl zu bestätigen, drücken Sie die Taste .

- Um das Faxgerät in den Bereitschaftszustand zu bringen, drücken Sie die Taste .
- Wenn Sie dagegen eine Funktion zurück möchten, drücken Sie die Taste .

## EINSTELLEN DER LAUTSPRECHERLAUTSTÄRKE

Wenn Verbindungs- und Wahlöne zu leise oder zu laut sind, kann die Lautstärke mit







der Taste  eingestellt werden.

- Drücken Sie die Taste .
- Um die Lautstärke des Lautsprechers zu erhöhen oder zu verringern, drücken Sie die Taste . Auf dem Display erscheint in der ersten Zeile oben Mitte die eingegebene Lautstärke.
- Um das Faxgerät in den Bereitschaftszustand zu bringen, drücken Sie die Taste .

## LAUTSTÄRKENREGELUNG DER AKUSTIKANZEIGE

Die Summer-Lautstärke der Akustikanzeige zeigt sowohl besondere Betriebszustände des Faxgerätes als auch eventuelle Funktionsfehler oder -störungen an.







Die Lautstärke der Akustikanzeige kann auf 8 Stufen geregelt oder vollständig abgestellt werden.

- Drücken Sie die Taste .
- Drücken Sie die Tasten  $\nabla/\Delta$  bis auf dem Display erscheint *FAX-EINSTELLUNG*.
- Drücken Sie die Taste .
- Drücken Sie die Tasten  $\nabla/\Delta$  bis auf dem Display erscheint *VERSCH. PARAM.*
- Drücken Sie die Taste .
- Drücken Sie die Tasten  $\nabla/\Delta$  bis auf dem Display erscheint *SUMMER LAUTST.*
- Drücken Sie die Taste .
- Das Display zeigt die voreingestellte Lautstärke an.
- Um die Lautstärke zu erhöhen oder verringern, drücken Sie die Tasten  $\nabla/\Delta$ .
- Um die Wahl zu bestätigen, drücken Sie die Taste .
- Um das Faxgerät in den Bereitschaftszustand zu bringen, drücken Sie die Taste .
- Wenn Sie dagegen eine Funktion zurück möchten, drücken Sie die Taste .

## AKTIVIEREN/DEAKTIVIEREN DER FUNKTION FLASH

Wenn das Faxgerät an einem Nebenanschluss (PBX) mit Verwaltung des Flash-Impulses angeschlossen ist, kann, bei Aktivierung dieser Funktion, direkt auf den Hauptanschluss zugegriffen werden.

- Drücken Sie die Taste .
- Drücken Sie die Tasten  $\nabla/\Delta$  bis auf dem Display erscheint *INSTALLATION*.







3. Drücken Sie die Taste .
4. Drücken Sie die Tasten  $\nabla/\Delta$  bis auf dem Display erscheint *TEL.-LEIT.EINST.*
5. Drücken Sie die Taste .
6. Drücken Sie die Tasten  $\nabla/\Delta$  bis auf dem Display erscheint *FLASH AUF PBX.*
7. Drücken Sie die Taste .
8. Um die zur Verfügung stehenden Optionen zu sehen, *FLASH AUF PBX - JA* oder *NEIN*, drücken Sie die Tasten  $\nabla/\Delta$ .
9. Um die Wahl zu bestätigen, drücken Sie die Taste .
10. Um das Faxgerät in den Bereitschaftszustand zu bringen, drücken Sie die Taste .
11. Wenn Sie dagegen eine Funktion zurück möchten, drücken Sie die Taste .

**Anmerkung:** Nachdem die Flash-Funktion aktiviert wurde, um vom Nebenanschluss (PBX) direkt auf den Hauptanschluss zugreifen zu können, drücken Sie vor der Wahl der Telefon- oder Faxnummer die Taste  (auf dem Display erscheint der Buchstabe "E").

## AKTIVIEREN/DEAKTIVIEREN DES ECM-MODUS

Der **ECM-Modus (Fehlerkorrekturmodus)** ist ein Verfahren zur Fehlerkorrektur bei Leitungsstörungen. Diese Funktion ist nur wirksam, wenn sie sowohl am eigenen Faxgerät als auch auf dem der Gegenstelle aktiviert ist. Auf dem Display erscheint dann ein "E".

Das Faxgerät ist bereits für dieses Übertragungsverfahren voreingestellt. Wenn dagegen das normale Verfahren eingestellt werden soll, ist folgendermaßen vorzugehen:

1. Drücken Sie die Taste .
2. Drücken Sie die Tasten  $\nabla/\Delta$  bis auf dem Display erscheint *FAX-EINSTELLUNG.*
3. Drücken Sie die Taste .
4. Drücken Sie die Tasten  $\nabla/\Delta$  bis auf dem Display erscheint *VERSCH. PARAM.*
5. Drücken Sie die Taste .
6. Drücken Sie die Taste , um *ECM* auszuwählen.
7. Um die zur Verfügung stehenden Optionen zu sehen, *ECM - JA* oder *NEIN*, drücken Sie die Tasten  $\nabla/\Delta$ .
8. Um die Wahl zu bestätigen, drücken Sie die Taste .
9. Um das Faxgerät in den Bereitschaftszustand zu bringen, drücken Sie die Taste .
10. Wenn Sie dagegen eine Funktion zurück möchten, drücken Sie die Taste .

# 10 AUSDRUCKEN VON PROTOKOLLEN UND LISTEN

**AUSDRUCK DER PROTOKOLLE**

**AUSDRUCK DER LISTEN**

---

## AUSDRUCK DER PROTOKOLLE

---

Das Faxgerät bietet durch den Ausdruck der Protokolle die Möglichkeit, das Ergebnis aller durchgeführten Vorgänge (Sendung und Empfang) und die Anzahl der bearbeiteten Dokumente zu prüfen und liefert eine Fülle von anderen wichtigen Informationen. Das Faxgerät druckt folgende Protokolle aus:

- **Netzausfall-Bericht:** Dieser Bericht wird **immer** und **automatisch** nach einem **Netzausfall** ausgedruckt, **wenn sich Dokumente im Speicher befinden**. Bei der Wiederherstellung der Betriebsfunktionen, wird das Faxgerät automatisch ein Protokoll ausdrucken, auf dem die Anzahl der verlorenen Seiten, die sich bis zu diesem Moment im Speicher befanden, enthalten sind. In diesem Fall empfehlen wir Ihnen ein Journal-Protokoll auszudrucken, um zu der Nummer oder dem Namen zu gelangen, von dem das verloren gegangene Dokument stammt.
- **Journal:** Hierin sind sämtliche Daten zu den **letzten 42 Sende- und Empfangsvorgängen** enthalten, die das Faxgerät im Speicher hält. Es wird **automatisch** (nach der 32. Aktivität mit anschließender Löschung der gespeicherten Daten) oder **auf Abruf ausgedruckt**.
- **Sendeprotokoll:** Enthält Informationen zum **letzten Sendevorgang** und kann nach entsprechender Vorprogrammierung **immer automatisch** nach jeder Sendung oder **auf Abruf** zum gewünschten Zeitpunkt ausgedruckt werden.
- **Sendeprotokoll zu Übertragungsfehlern:** Enthält ebenfalls die Informationen zum **letzten Sendevorgang** aber **wird nur bei Übertragungsfehlern automatisch ausgedruckt**. Das Faxgerät ist bereits voreingestellt, diese Protokollart automatisch auszudrucken. Wenn die Einstellung deaktiviert werden soll, ist im entsprechenden Abschnitt nachzusehen.
- **Protokoll des letzten Rundsendeauftrages:** Enthält die entsprechenden Daten des **letzten Rundsendeauftrages** und kann nach vorheriger Programmierung **immer und automatisch nach jeder Sendung** oder **auf Anfrage** ausgedruckt werden.
- **Anruferliste:** enthält die letzten 20 empfangenen Anrufe (Telefon oder Fax).





## INTERPRETATION DER PROTOKOLLE

Item	Beschreibung
Jou.N.	Fortlaufende Nummerierung der durchgeführten Sende-/Empfangsvorgänge.
Typ	Aktivität: SENDUNG und ECM-SENDUNG beim Sendevorgang. EMPFANG, ECM-EMPFANG und EMPFANGSABRUF beim Empfangsvorgang.
Dok NR	Bezugsnummer des gespeicherten Dokumentes wird vom Faxgerät direkt zugewiesen.
Gewählte Nummer	Faxnummer des gewählten Empfängers.
Name	Name des gewählten Empfängers. Erscheint nur, wenn er im Telefonbuch gespeichert wurde. Dieses Feld wird nicht in Journal angezeigt.



Item	Beschreibung
Fern-ID Empfangen	Nummer (und ggf. Name) des gewählten Empfängers. Diese Nummer entspricht nur dann der gewählten Nummer, wenn der Empfänger die eigene Faxnummer richtig eingegeben hat. Ansonsten könnte sie verschieden sein oder sogar fehlen.
Datum/ Uhrzeit	Datum und Uhrzeit der Übertragung.
Dauer	Übertragungsdauer (in Minuten und Sekunden).
Seite	Anzahl der gesendeten und empfangenen Seiten.
Ergeb.	Ergebnis Übertragungsergebnis: <ul style="list-style-type: none"> <li>• OK: Bei erfolgreicher Übertragung.</li> <li>• FEHLERCODE XX: Bei Übertragungsfehlern. Die Ursache lässt sich anhand des Fehlercodes feststellen (siehe "<b>Fehlercode</b>", Kapitel "<b>Fehler und Problemlösungen</b>").</li> </ul>

## AKTIVIERUNG/DEAKTIVIERUNG DES AUTOMATISCHEN AUSDRUCKS VON SENDEPROTOKOLLEN UND VON SENDEPROTOKOLLEN ZU ÜBERTRAGUNGSFEHLERN



1. Drücken Sie die Taste .
2. Drücken Sie die Tasten  $\nabla/\Delta$  bis auf dem Display erscheint *FAX-EINSTELLUNG*.
3. Drücken Sie die Taste .
4. Drücken Sie die Tasten  $\nabla/\Delta$  bis auf dem Display erscheint *VERSCH. PARAM.*
5. Drücken Sie die Taste .
6. Drücken Sie die Tasten  $\nabla/\Delta$  bis auf dem Display erscheint *SENDEPROTOKOLL*.
7. Drücken Sie die Taste .

Sie können eine der folgenden Optionen wählen: *SENDEPROTOKOLL - SENDUNG MISSL.*, *SENDEPROTOKOLL - IMMER* und *SENDEPROTOKOLL - NEIN*.



*SENDEPROTOKOLL - SENDUNG MISSL.* - Das Faxgerät druckt automatisch nach jedem erfolglosen Sendevorgang ein Sendeprotokoll aus.

*SENDEPROTOKOLL - IMMER* - Das Faxgerät druckt automatisch nach jedem Sendevorgang ein Sendeprotokoll aus, unabhängig von seinem Ergebnis.

*SENDEPROTOKOLL - NEIN* - Das Faxgerät druckt kein Protokoll aus.

8. Um die zur Verfügung stehenden Optionen zu sehen, drücken Sie die Tasten  $\nabla/\Delta$ .
9. Um die Wahl zu bestätigen, drücken Sie die Taste .
10. Um das Faxgerät in den Bereitschaftszustand zu bringen, drücken Sie die Taste .
11. Wenn Sie dagegen eine Funktion zurück möchten, drücken Sie die Taste .

## AUF ANFRAGE DAS JOURNAL-, RUNDSENDE- UND ANRUFRER-ID-PROTOKOLL AUSDRUCKEN

1. Drücken Sie die Taste .
2. Drücken Sie die Tasten  $\nabla/\Delta$  bis auf dem Display erscheint *PROTOK. DRUCKEN*.
3. Drücken Sie die Taste .  
Sie können eine der folgenden Optionen wählen: *PROTOK. DRUCKEN - LETZT. SENDEPR.*, *PROTOK. DRUCKEN - LETZT.RUNDSEND.*, *PROTOK. DRUCKEN - JOURNAL* und *PROTOK. DRUCKEN - ANRUFRERLISTE*.
4. Um die zur Verfügung stehenden Optionen zu sehen, drücken Sie die Tasten  $\nabla/\Delta$ .
5. Um die Wahl zu bestätigen, drücken Sie die Taste .  
Nachdem der Ausdruck ausgeführt wurde, kehrt das Faxgerät automatisch in den Bereitschaftszustand zurück.



---

## AUSDRUCK DER LISTEN



---

Sie können jederzeit den kompletten **Listenausdruck** der **Installations- und Einstellungsparameter und der ausgeschlossenen Nummern** sowie den **Ausdruck der gespeicherten Daten des Telefonbuchs** erhalten. Wenn Sie die Liste mit den Installationsparametern und Einstellungen anfordern, erhalten Sie einen laufenden Überblick über die vorgegebenen Werte und der von Ihnen vorgenommenen Einstellungen zur Anpassung an die jeweilige Situation.



### DIE LISTE DER INSTALLATIONSPARAMETER AUSDRUCKEN

1. Drücken Sie die Taste .
2. Drücken Sie die Tasten  $\nabla/\Delta$  bis auf dem Display erscheint *INSTALLATION*.
3. Drücken Sie die Taste .
4. Drücken Sie die Tasten  $\nabla/\Delta$  bis auf dem Display erscheint *DRUCKERINSTALL..*
5. Um die Wahl zu bestätigen, drücken Sie die Taste . Nachdem der Ausdruck ausgeführt wurde, kehrt das Faxgerät automatisch in den Bereitschaftszustand zurück.

### DIE LISTE DER KONFIGURATIONSPARAMETER AUSDRUCKEN

1. Drücken Sie die Taste .
2. Drücken Sie die Tasten  $\nabla/\Delta$  bis auf dem Display erscheint *FAX-EINSTELLUNG*.
3. Drücken Sie die Taste .
4. Drücken Sie die Tasten  $\nabla/\Delta$  bis auf dem Display erscheint *DRUCKEINSTELLG.*
5. Um die Wahl zu bestätigen, drücken Sie die Taste . Nachdem der Ausdruck ausgeführt wurde, kehrt das Faxgerät automatisch in den Bereitschaftszustand zurück.

## AUSDRUCKEN DER LISTE DER EMPFANGS-KONFIGURATIONSPARAMETER

1. Drücken Sie die Taste .
2. Drücken Sie die Taste , um *EMPF. EINSTELL.* auszuwählen.
3. Drücken Sie die Tasten  $\nabla/\Delta$  bis auf dem Display erscheint *DRUCKEINSTELL.*
4. Um die Wahl zu bestätigen, drücken Sie die Taste . Nachdem der Ausdruck ausgeführt wurde, kehrt das Faxgerät automatisch in den Bereitschaftszustand zurück.

## DIE LISTE DER AUSGESCHLOSSENEN NUMMERN AUSDRUCKEN

Das Faxgerät kann, nach vorheriger Programmierung (siehe "**Die Liste der ausgeschlossenen Nummern eingeben**", Kapitel "**Wie Sie Ihr Faxgerät optimal nutzen**"), eine Einschränkung über einer Reihe von Korrespondenten vornehmen, von denen man kein Dokument erhalten möchte. Diese Funktion ist nützlich, um den Empfang unerwünschter Dokumente zu vermeiden, z. B. Werbungshinweise, Propagandainformationen, etc. Sie müssen die unerwünschten Nummern nur auf einer Liste speichern. An dieser Stelle erhalten Sie keinerlei Dokumente von Korrespondenten, die auf der Liste enthalten sind (siehe "**Die Liste der ausgeschlossenen Nummern ausdrucken**", Kapitel "**Wie Sie Ihr Faxgerät optimal nutzen**").

## DIE GESPEICHERTEN DATEN IM TELEFONBUCH AUSDRUCKEN

Wie bereits zuvor beschrieben, können Sie die Liste der Telefon- und Faxnummern drucken, die Sie im Telefonbuch gespeichert haben (siehe "**Programmieren des Telefonbuchs**" und "**Die Daten aus dem Telefonbuch ausdrucken**").

*Absichtlich leere Seite.*

# 11 FEHLER UND PROBLEMLÖSUNGEN

**ALLGEMEINE PROBLEME**

**KLEINE STÖRUNGEN**

**FEHLERCODE**

**ANZEIGEN UND MELDUNGEN**

**AKUSTISCHE ANZEIGEN**

---

## ALLGEMEINE PROBLEME

---

Problem	Beschreibung
Bei Stromausfall.	Bei Stromausfall <b>behält der Speicher</b> des Faxgerätes immer: die in ihm <b>gespeicherten Nummern und die Protokolle</b> , während die im Speicher enthaltenen Dokumente verloren gehen. Auch Datum und Uhrzeit gehen verloren. Deswegen wird es notwendig sein, diese, anhand der Prozedur " <b>Erste Eingabe von Datum und Uhrzeit</b> ", Kapitel " <b>Anweisungen für die Installation</b> ", erneut einzugeben.
Bei papier- oder tintenmangel.	Falls beim Empfang <b>Papier fehlt</b> oder <b>staut, die Tinte im Druckkopf verbraucht ist</b> oder <b>Sie das Bedienfeld aufklappen</b> , wird der Druckvorgang abgebrochen. Auf dem Display erscheint eine entsprechende Meldung und das Faxgerät <b>speichert vorübergehend</b> das Dokument. Nach Behebung dieser Störung wird der Druck wieder aufgenommen.
Bei erfolglosem sendevorgang.	Wenn <b>die Übertragung</b> aufgrund von Leitungs- oder Funktionsstörungen des Faxgerätes <b>nicht erfolgt</b> , leuchtet die Leuchtanzeige "  " auf und das Faxgerät gibt ein kurzes akustisches Signal aus. In diesem Fall druckt das Faxgerät automatisch <b>das Sendeprotokoll</b> aus (siehe " <b>Ausdrucken von Protokollen und Listen</b> "), das den <b>Fehlercode</b> mit Angabe der Störungsursache enthält (weiter vorne befindet sich die Liste mit allen Fehlercodes).
Was passiert, wenn man ein original in den einzug für originale einlegt, während das faxgerät einen druckvorgang ausführt.	Wenn man ein Original in den Einzug für Originale einlegt, während das Faxgerät einen Kopiervorgang ausführt oder ein Protokoll bzw. ein empfangenes Dokument ausdruckt, reagiert das Faxgerät wie folgt beschrieben: <ul style="list-style-type: none"><li>• <b>wenn es einen Kopiervorgang ausführt</b>, unterbricht das Faxgerät den Ausdruck und Sie werden anhand einer Reihe von Mitteilungen angeleitet, in den Bereitschaftszustand zurückzukehren;</li><li>• <b>wenn es ein Protokoll ausdruckt</b>, unterbricht das Faxgerät den Ausdruck und Sie werden anhand einer Reihe von Mitteilungen angeleitet, in den Bereitschaftszustand zurückzukehren;</li><li>• <b>wenn es ein Dokument empfängt</b>:<ul style="list-style-type: none"><li>- unterbricht es den Druckvorgang und beginnt mit dem Speichern des empfangenen Dokuments. Auf dem Display erscheint die Mitteilung <b>SPEICHEREMPfang</b> .</li><li>- Nach Beendigung des Speichervorgangs erscheint auf dem Display <b>DOK. IM SPEICHER</b> . Sie werden nun vom Faxgerät aufgefordert, das im Einzug liegende Original zu entfernen. Danach wird das Faxgerät den Ausdruck des gespeicherten Dokuments wieder aufnehmen.</li></ul></li></ul>

---

## KLEINE STÖRUNGEN

---

Die folgende Liste bietet eine Hilfestellung zur Lösung kleinerer Probleme.

Problem	Lösung
Das Faxgerät zeigt keinerlei Mitteilung an.	Sicherstellen, dass es an der Netzsteckdose und an der Telefonsteckdose angeschlossen ist.
Das Original wird nicht richtig eingezogen.	Prüfen, ob das Original den Empfehlungen entspricht, die im Abschnitt " <b>Welche Originale können gesendet werden</b> ", Kapitel " <b>Tätigkeiten zum Senden und Empfangen von Faxnachrichten</b> " aufgeführt sind.
Das Faxgerät sendet nicht.	Prüfen, ob das Original staut. Die Leitung ist besetzt: Warten, bis sie frei wird, dann den Sendevorgang wiederholen.
Das Faxgerät kann nicht automatisch empfangen.	Das Faxgerät wurde auf manuellen Empfang eingestellt: Auf automatischen Empfang einstellen.
Das Faxgerät kann weder kopieren noch empfangen.	Prüfen, ob ein Papierstau des Originals oder des Druckpapiers vorliegt. Das verwendete Papier ist ungeeignet: Die Papiermerkmale in " <b>Technische Daten</b> ", Kapitel " <b>Anhang</b> " nachprüfen.
Das Faxgerät druckt weiße Kopien.	Das Original richtig, mit dem Schriftbild nach unten gerichtet, einlegen.

**Anmerkung:** Funktionsstörungen während des Sendevorgangs können auch andere Ursachen haben, die nicht in der obigen Liste aufgeführt sind. Sie werden durch **Fehlercode** im "**Sendeprotokoll**" und "**Journal**" angezeigt (siehe "**Ausdrucken von Protokollen und Listen**").

## FEHLERCODE

Die auf dem Sendeprotokoll und Journal ausgedruckten Fehlercodes bestehen aus **zwei Ziffern**, die die **Ursache** des Problems anzeigen. Aus Platzgründen erscheint auf dem Journal nur der zweistellige Code ohne Meldung.

Code	Meldung	Fehlerursache	Massnahme
OK	<i>OK</i>	Positives Ergebnis.	Keine Maßnahme.
02	<i>ANSCHLUSS NICHT MÖGLICH PRÜFEN MIT DEM EMPFÄNGER</i>	Das Faxgerät ermittelt keinen Leitungston oder empfängt unregelmäßige Signale.	Prüfen, ob das Gerät richtig an der Leitung angeschlossen ist und der Handapparat aufgelegt ist. Danach versuchen, die Verbindung neu herzustellen.
03	<i>ANTWORT NICHT ERHALTEN</i>	Der Empfänger antwortet nicht oder ist kein Faxgerät.	Die Nummer des Empfängers überprüfen.
04	<i>SENDEFehler NEUSENDUNG AB SEITE:</i>	Es wurde ein Übertragungsfehler während des Sendevorgangs festgestellt.	Neusendung ab der Seite, die auf dem Sendeprotokoll angegebenen ist.
05	<i>SENDEFehler NEUSENDUNG DER SEITEN:</i>	Das Faxgerät des Empfängers hat auf einigen Seiten einen Empfangsfehler festgestellt.	Neusendung der Seiten, die auf dem Sendeprotokoll angegeben sind.
06	<i>LEITUNG BESETZT</i>	Die Leitung ist besetzt.	Wenn die Leitung frei ist, es erneut versuchen.
07	<i>DOKUMENT ZU LANG</i>	Das Original ist zu lang. Die Übertragungsdauer liegt über der zulässigen Zeit.	Das Original aufteilen.
01 und 08	<i>DOKUMENT KONTROLLIEREN</i>	Der optische Leser kann das Original nicht lesen.	Das Original aus dem ADF nehmen und neu einlegen. Dann den Sendevorgang wiederholen.
09	<i>SEND. MIT STOP UNTERBR.</i>	Der Bediener hat die Übertragung unterbrochen.	Keine Maßnahme.



Code	Meldung	Fehlerursache	Massnahme
10	<i>EMPFANGSFEHLER PRÜFEN MIT DEM EMPFÄNGER</i>	Das Faxgerät hat einen Empfangsfehler festgestellt.	Den Faxpartner benachrichtigen und ihn bitten, das Dokument neu zu senden.
11	<i>EMPFANG NICHT MÖGLICH SPEICHER VOLL</i>	Druckfehler während des Empfangs. Der Empfang wird im Speicher fortgesetzt und dieser ist vor dem Übertragungsende voll.	Den Fehler beheben und abwarten, bis das Dokument aus dem Speicher gedruckt ist.
OK	<i>OK?</i>	Das Dokument wurde empfangen, aber die Druckqualität ist nicht zufriedenstellend.	Den Faxpartner benachrichtigen.
13	<i>ABRUFFEHLER PRÜFEN MIT DEM EMPFÄNGER</i>	Der Faxpartner hat sein Gerät nicht für die Sendung auf Abruf eingestellt und kein Dokument im ADF gelassen.	Den Faxpartner benachrichtigen.
76	<i>PATRONENFEHLER 76. PATRONE ERSETZEN!</i>	Funktionsstörung der Druckerpatrone.	Druckerpatrone austauschen.

---

## ANZEIGEN UND MELDUNGEN

---

Eventuell auftretende **Probleme** werden normalerweise durch **akustische Anzeigen** (teilweise von **visuellen Anzeigen** begleitet: Aufleuchten der Leuchtdiode "  ") oder durch **Fehlermeldungen auf dem Display signalisiert**.

Das Faxgerät gibt außerdem **akustische Signale** und **Meldungen auf dem Display** aus, **die keine Fehlermeldung anzeigen**.

---

## AKUSTISCHE ANZEIGEN

---

### Kurzer Ton von 1 Sekunde

- Nach dem Drücken einer falschen Taste während einer beliebigen Betriebsphase.

### Langer Ton von 3 Sekunden und Aufleuchten der Fehleranzeige

- Übertragungsfehler.

### Dauerhafter Ton

- Aufforderung zum Auflegen des Handapparats, wenn nach einer beliebigen Operation mit abgehobenem Handapparat vergessen wurde, diesen wieder aufzulegen.

**Anmerkung:** Zum Ausschalten der Leuchtdiode "FEHLER" "  " die Taste  drücken.

## ANDERE AKUSTISCHE ANZEIGEN

### Kurzer Ton von 1 Sekunde

- Die Übertragung wurde erfolgreich abgeschlossen.

### Intermittierender Ton von 20 Sekunden

- Aufforderung zum Abheben des Handapparats, um einen Telefonanruf entgegen zu nehmen.

# 12 WARTUNG

**AUSTAUSCH DER DRUCKERPATRONE**

**NEUAKTIVIERUNG DER DRUCKERPATRONE UND KONTROLLE DER DÜSEN**

**KONTAKTLAMELLEN DER DRUCKERPATRONE REINIGEN**

**REINIGEN DES OPTISCHEN LESEKOPFES**

**REINIGUNG DES GEHÄUSES**

**BESEITIGUNG VON GESTAUTEN ORIGINALEN**

**BESEITIGUNG VON GESTAUTEM PAPIER**

---

## AUSTAUSCH DER DRUCKERPATRONE

---

Die Druckerpatrone **muss ersetzt werden**, wenn die **Tinte zu Ende geht (die leeren Druckerpatronen können nicht wieder verwendet werden)**, oder wenn eine **Abnahme der Druckqualität bemerkt wird**.

Im ersten Fall druckt das Faxgerät automatisch ein Blatt aus, um Sie daran zu erinnern, dass die Tinte in der Patrone zu Ende geht und Sie an deren Austausch denken müssen.

Die verwendete Patrone wird dem Faxgerät im Moment des Einsetzens eindeutig zugeordnet. Werden Patronen unter Faxgeräten ausgetauscht, kann keine korrekte Abwicklung des Ausdrucks der empfangenen Dokumente garantiert werden: dieser Vorgang darf daher nicht ausgeführt werden.

1. Den Telefonhörer abheben und auf eine stabile Ebene legen.

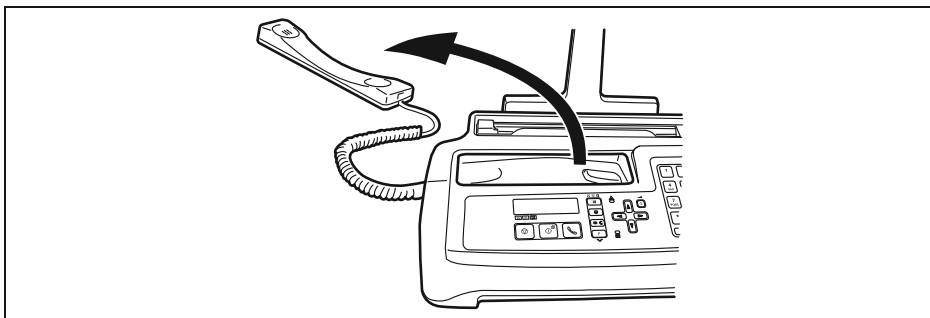

2. Das Bedienfeld anheben, wie mit dem Pfeil angezeigt.

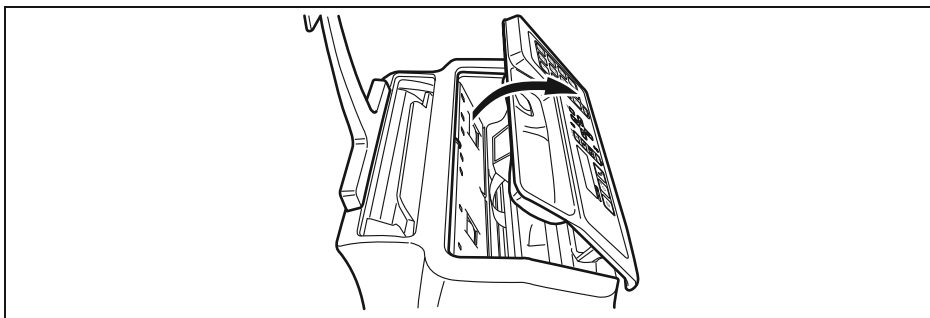

3. Die Druckerpatrone anhand der Lasche lösen, wie mit dem Pfeil angezeigt.

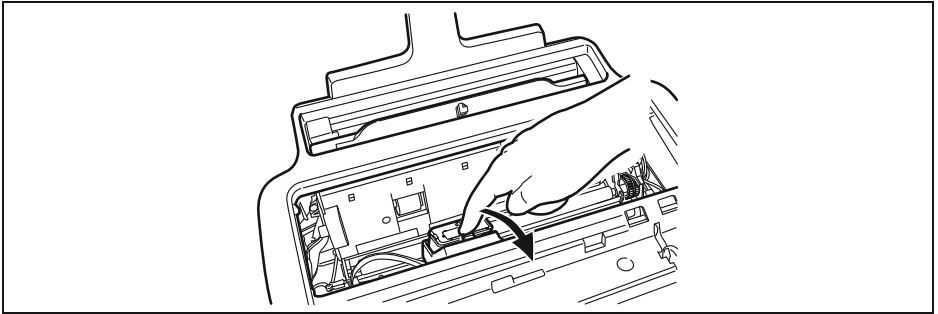

4. Die benutzte Druckerpatrone aus ihrem Gehäuse ziehen.

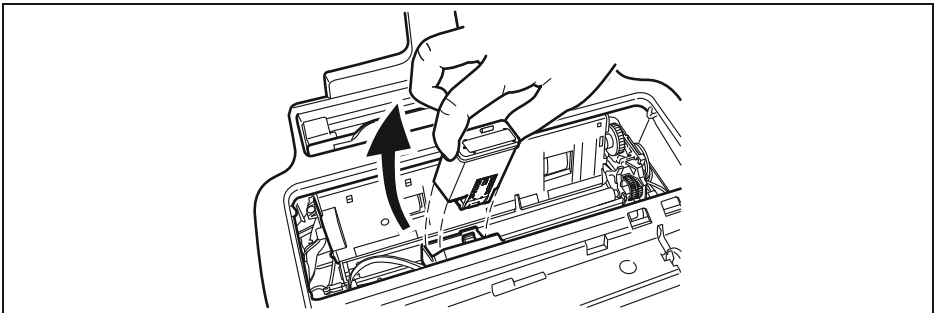

5. Die neue Druckerpatrone an beiden Seiten halten und aus der Verpackung ziehen, dann die Schutzfolie von den Düsen abziehen.

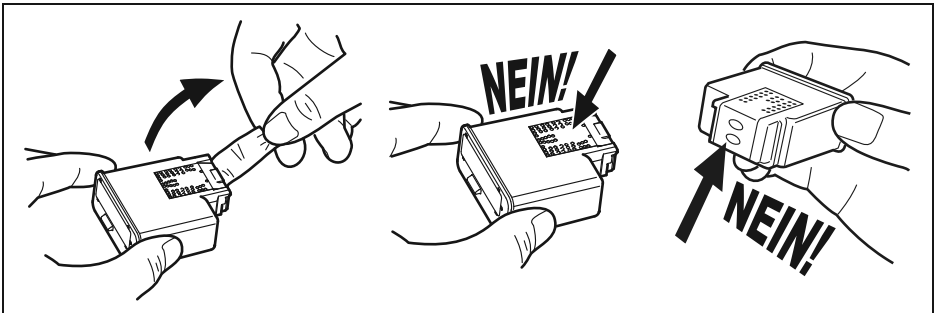

 **Achtung:** Elektrische Kontakte und Druckdüsen nicht berühren.

6. Die neue Druckerpatrone mit den Kontaktblenden in Richtung Patronengehäuse zeigend einsetzen.

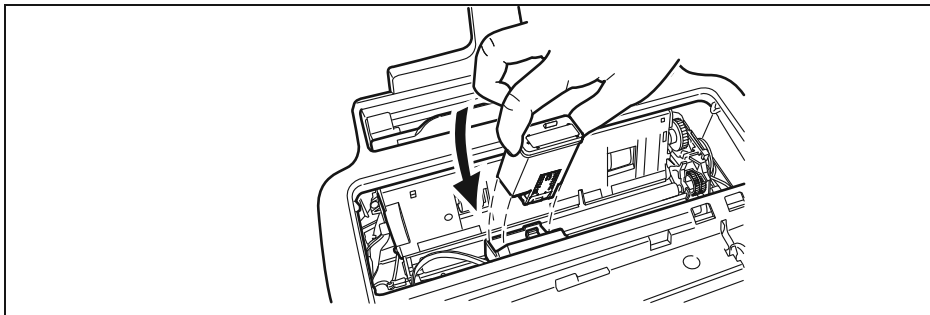

7. Die Druckerpatrone einschieben, bis ein Einschnappen zu hören ist, das den einwandfreien Einsatz bestätigt.

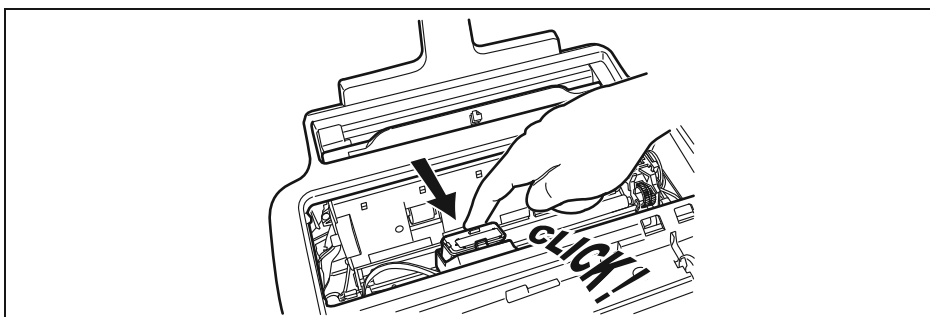

8. Schließen Sie das Bedienfeld wieder und legen Sie den Telefonhörer erneut auf.

**Anmerkung:** Wenn eine Druckerpatrone aufgrund von **Tintenmangel** ersetzt wird, erkennt das Faxgerät automatisch beim Schließen des Bedienfeldes den Wechsel und **auf dem Display erscheint** die Meldung *EINST. DAT./ZEIT* .  
*XX-XX-XX XX:XX*

- 1 Um das neue Datum und die neue Uhrzeit einzugeben (z.B. 13-06-08; 18:00), drücken Sie die Tasten  -  wxyz . Drücken Sie dann die Taste .
- 2 Zeigt das Display die Meldung *D/U BESTÄTIGEN* an, drücken Sie die Taste  , um die eingegebenen Daten zu bestätigen bzw. drücken Sie die Taste  , um eventuell Änderungen vorzunehmen.

An diesem Punkt vollzieht das Faxgerät **automatisch** die Prozedur der **Neuaktivierung der Druckerpatrone** und die **Kontrolle der Düsen**, die mit dem Ausdruck einer nummerierten Skala und einem Text auf dem automatisch eingezogenen Blatt endet, in dem steht, dass die Druckerpatrone ordnungsgemäß eingesetzt wurde.



Sollte die Druckqualität der nummerierten Skala nicht zufriedenstellend sein, beziehen Sie sich auf den Abschnitt "**Einsetzen der Druckerpatrone**" im Kapitel "**Anweisungen für die Installation**".

---

## NEUAKTIVIERUNG DER DRUCKERPATRONE UND KONTROLLE DER DÜSEN

---

Wenn eine **Verschlechterung der Druckqualität** festgestellt wird, kann eine schnelle Operation zur Neuaktivierung der Druckerpatrone und der Kontrolle der Düsen durchgeführt werden, die mit dem anschließenden Ausdruck des Diagnoseergebnisses endet.

1. Drücken Sie die Taste .
2. Drücken Sie die Tasten  $\nabla/\Delta$  bis auf dem Display erscheint *PATRONENREINIG.*
3. Um die Eingabe zu bestätigen, drücken Sie die Taste .
4. Um die zur Verfügung stehenden Optionen zu sehen, *PATRONENREINIG. - JA* oder *NEIN*, drücken Sie die Tasten  $\nabla/\Delta$ .
5. Drücken Sie die Taste .

Das Faxgerät führt die Neuaktivierung der Druckerpatrone und die Kontrolle der Düsen aus und druckt anschließend das Ergebnis. Für die Auswertung des Drucktests beziehen Sie sich auf den Abschnitt "**Einsetzen der Druckerpatrone**" im Kapitel "**Anweisungen für die Installation**".

**Anmerkung:** Die Prozedur kann jederzeit mit Druck auf die Taste  unterbrochen werden.

**Anmerkung:** Wenn nach der Prozedur der Neuaktivierung das Druckergebnis noch immer nicht zufriedenstellend ist, führen Sie der Reihe nach folgende Maßnahmen aus und unterbrechen diese, sobald Sie ein zufriedenstellendes Druckergebnis erhalten:

- Die Kopie eines Dokuments mit dem gewünschten Grafik- oder Texttyp auf dem Faxgerät ausführen und das Qualitätsergebnis prüfen.
- Die Papierart ändern (das verwendete Papier könnte sehr porös sein) und die Prozedur noch einmal wiederholen.
- Die Druckerpatrone herausnehmen und wieder einsetzen.
- Die Druckerpatrone herausnehmen und prüfen, ob sich ein Fremdkörper auf den Druckdüsen befindet. Sollte dies der Fall sein, den Fremdkörper vorsichtig entfernen, ohne dabei die Kontaktlamellen zu berühren. Danach die Druckerpatrone wieder einsetzen.
- Die Druckerpatrone herausnehmen und die Kontaktlamellen der Druckerpatrone und des Druckerpatronenschlittens reinigen (siehe "**Kontaktlamellen der Druckerpatrone reinigen**").
- Die Druckerpatrone wieder einsetzen.
- Den technischen Kundendienst benachrichtigen.

## KONTAKTLAMELLEN DER DRUCKERPATRONE REINIGEN

➡ **Achtung:** Das Faxgerät vor der Ausführung des Verfahrens vom Stromnetz trennen.

1. Das Versorgungskabel des Faxgerätes aus der Steckdose ziehen.

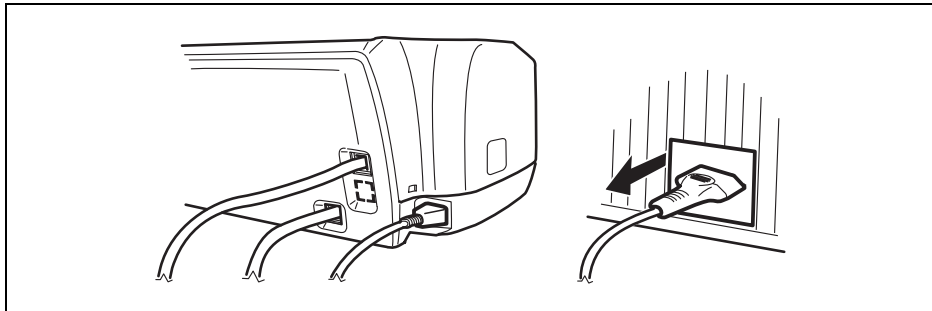

2. Den Telefonhörer abheben und auf eine stabile Ebene legen.

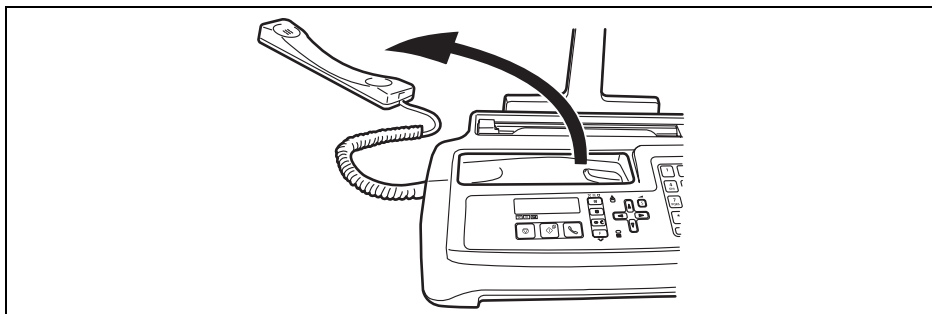

3. Das Bedienfeld anheben, wie mit dem Pfeil angezeigt.

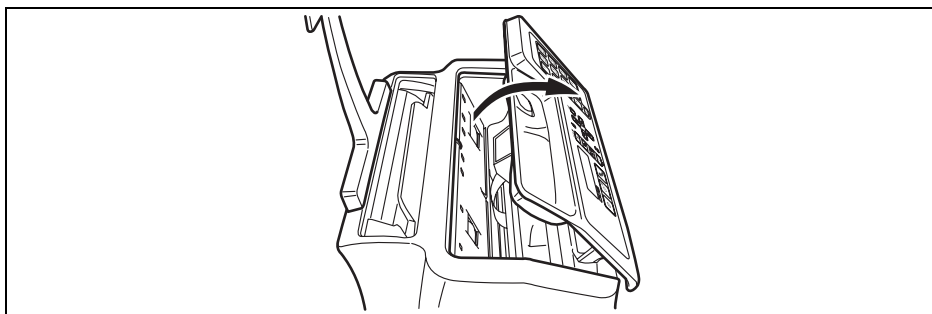



4. Die Druckerpatrone anhand der Lasche lösen, wie mit dem Pfeil angezeigt.

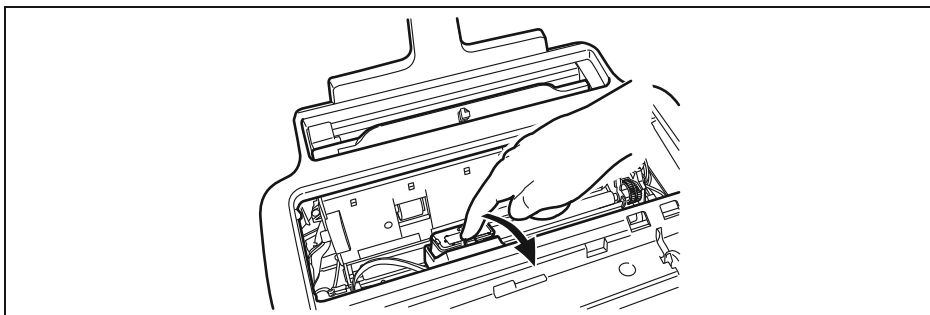

5. Die Druckerpatrone aus ihrem Gehäuse ziehen.

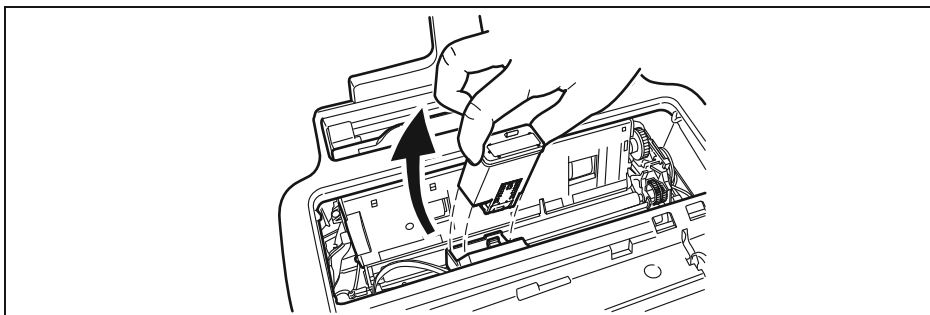

6. Die Kontaktlamellen mit einem leicht angefeuchteten Tuch reinigen.

➔ **Achtung:** Druckdüsen nicht berühren!

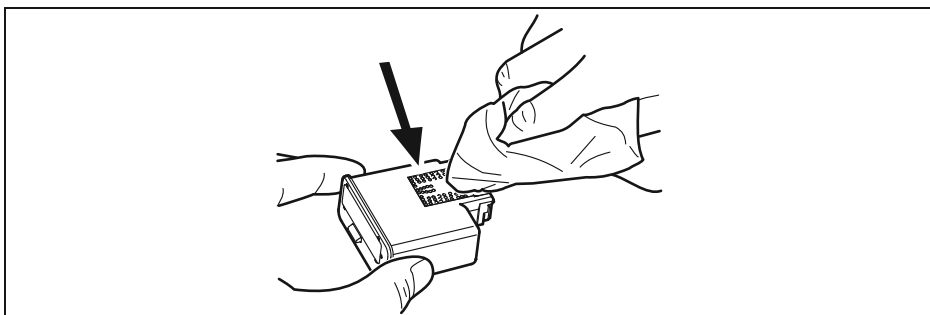

- Die Kontaktlamellen des Druckerpatronenschlittens ebenfalls mit einem leicht angefeuchteten Tuch reinigen.

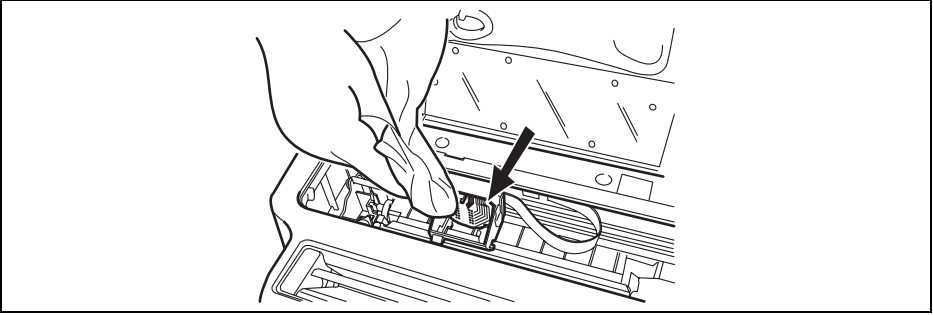

- Die Druckerpatrone erneut in ihr Gehäuse einsetzen. Achten Sie dabei darauf, dass die Kontaktlamellen in Richtung Patronengehäuse zeigen.
- Die Patrone einschieben, bis ein Einschnappen zu hören ist, das den einwandfreien Einsatz bestätigt.
- Schließen Sie das Bedienfeld wieder und legen Sie den Telefonhörer erneut auf.

---

## REINIGEN DES OPTISCHEN LESEKOPFES

---

Die Staubablagerungen auf dem Glas des optischen Lesekopfes können Probleme beim Lesen der Dokumente verursachen. Damit es nicht zu dieser Störung kommt, sollte das Glas regelmäßig gereinigt werden. Dazu folgendermaßen vorgehen:

- ➡ **Achtung:** Das Faxgerät vor der Ausführung des Verfahrens vom Stromnetz trennen.

- Das Versorgungskabel des Faxgerätes aus der Steckdose ziehen.

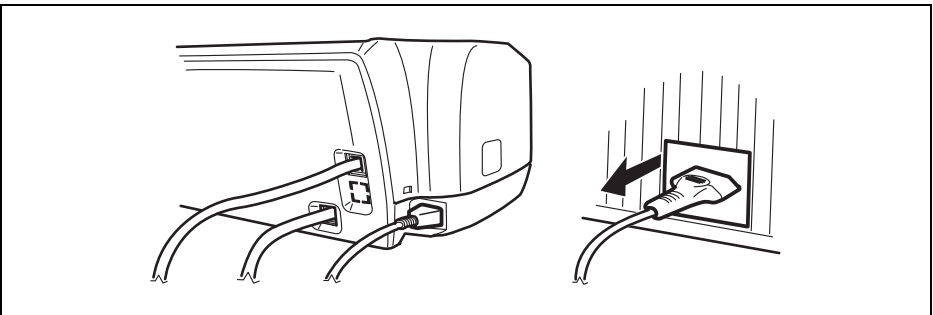

2. Den Telefonhörer abheben und auf eine stabile Ebene legen.

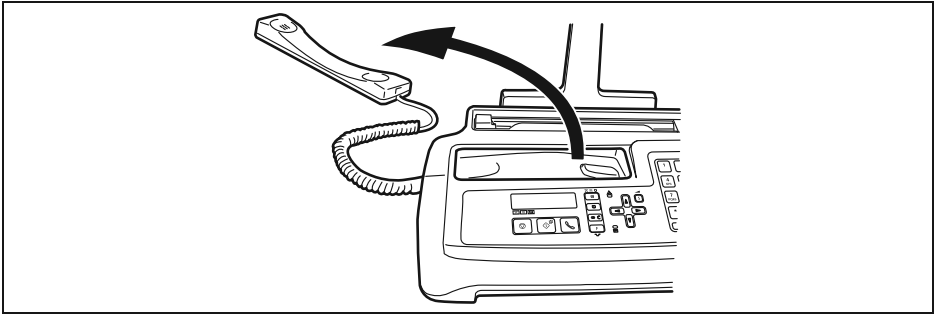

3. Das Bedienfeld anheben, wie mit dem Pfeil angezeigt.

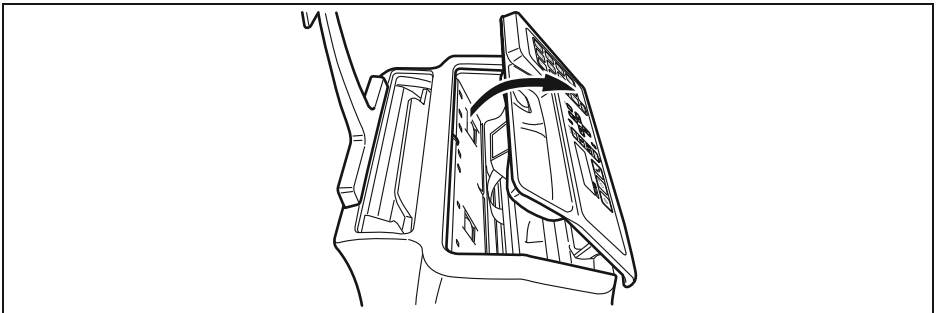

4. Den Patronenschlitten in die äußerste linke Position des Faxgerätes bringen.

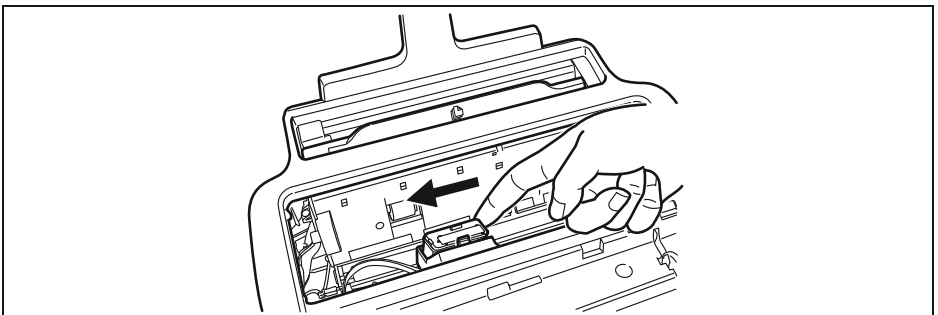

5. Die Papierlaufrolle mit dem Hebel entriegeln, wie mit dem Pfeil angezeigt.

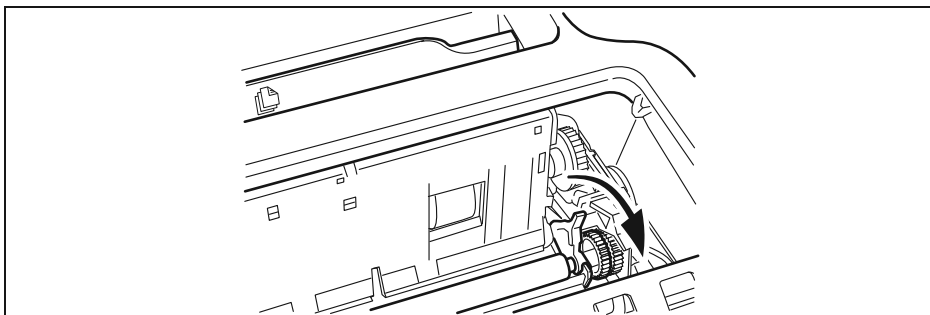

6. Die Rolle aus ihrer Position entfernen.

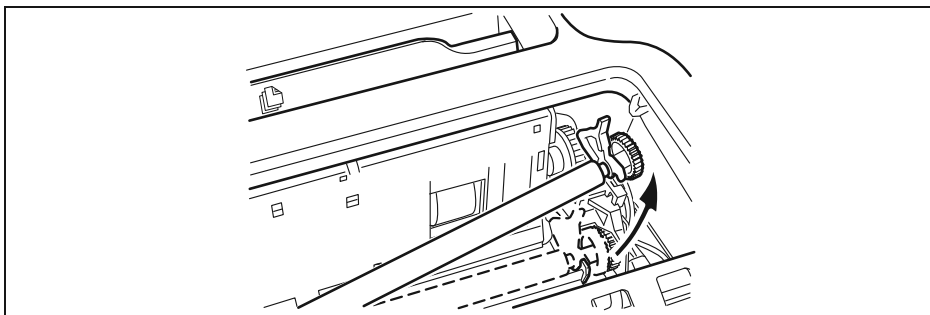

7. Das Glas des optischen Lesekopfes mit einem Tuch reinigen, das mit einem milden Glasreinigungsmittel **anfeuchtet** ist und anschließend sorgfältig abtrocknen.

➡ **Achtung:** Das Reinigungsmittel nicht direkt auf das Glas spritzen.

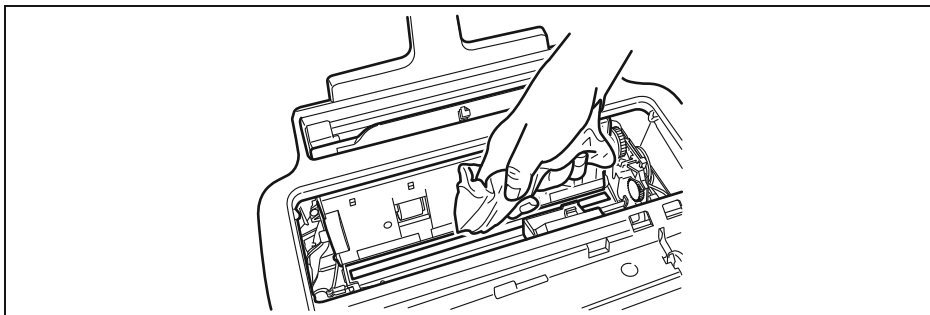

8. Eine Seite der Rolle auf den Stift setzen, der sich links am Faxgerät befindet, wie mit dem Pfeil angezeigt.

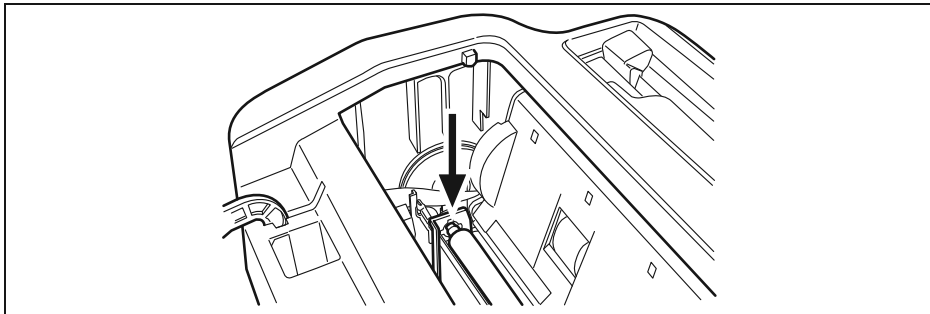

9. Setzen Sie die Rolle in Pfeilrichtung ein, indem Sie den Hebel betätigen.

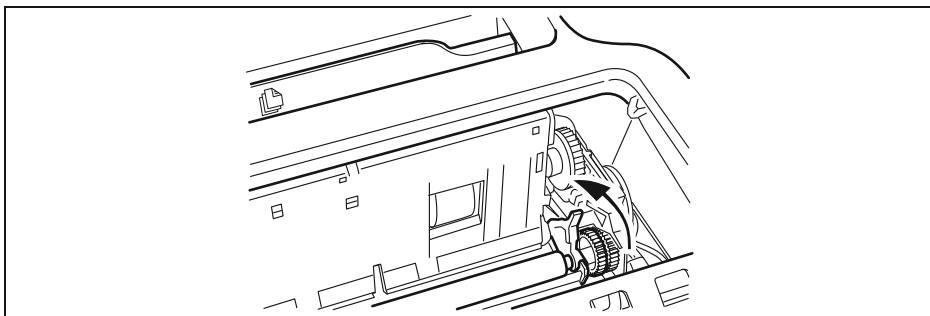

10. Schließen Sie das Bedienfeld wieder und legen Sie den Telefonhörer erneut auf.

**Anmerkung:** Zur Kontrolle des optischen Lesekopfes eine Kopie von einem leeren Blatt anfertigen. Sollten auf der Kopie senkrechte Streifen erscheinen, der optische Lesekopf aber einwandfrei sauber sein, bitte den Kundendienst verständigen.

---

## REINIGUNG DES GEHÄUSES

---

1. **Das Faxgerät von der Netz- und der Telefonsteckdose abtrennen.**
2. Zur Reinigung ein fusselfreies, weiches Tuch verwenden und mit einem mit Wasser verdünnten neutralen Reinigungsmittel befeuchten.

## BESEITIGUNG VON GESTAUTEN ORIGINALEN

Während des **Sende-** oder **Kopiervorganges** kann es vorkommen, dass sich ein **Original** staut (dieser Zustand wird auf dem Display mit der Meldung **DOK. ENTFERNEN**, <▽> **DRÜCKEN** angezeigt). Versuchen, ob durch das Drücken der Taste  das Original ausgeworfen wird. Sollte dies nicht der Fall sein, muss es manuell entfernt werden. Dazu folgendermaßen vorgehen:

1. Das Original vorsichtig nach oben ziehen, um es nicht zu beschädigen.



oder

2. Das Original vorsichtig nach unten ziehen, um es nicht zu beschädigen.

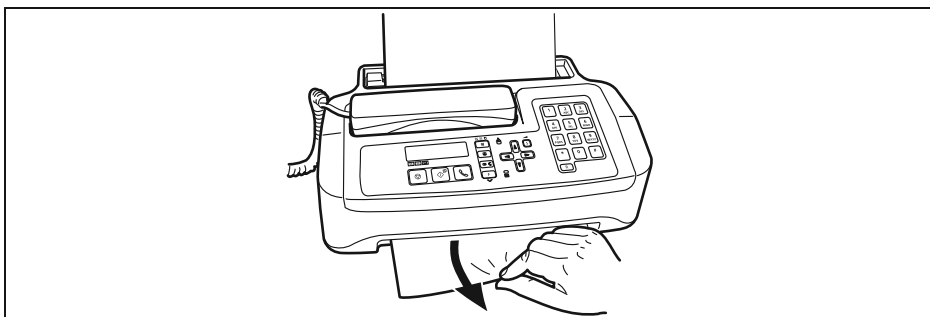

**Anmerkung:** Benutzen Sie niemals spitze Gegenstände, um gestaute Originale zu beseitigen.

## BESEITIGUNG VON GESTAUTEM PAPIER

Wenn sich das Papier zum Drucken von Empfangsdokumenten oder zum Kopieren von Originalen gestaut hat (dieser Zustand wird auf dem Display mit der Meldung **PAPIERFEHLER, <▽> DRÜCKEN** angezeigt), versuchen, ob das Blatt durch Drücken der Taste  ausgeworfen wird. Sollte dies nicht der Fall sein, muss es manuell entfernt werden. Dazu folgendermaßen vorgehen:

1. Das Blatt vorsichtig nach oben ziehen, um es nicht zu beschädigen.



oder

2. Das Blatt vorsichtig nach unten ziehen, um es nicht zu beschädigen.

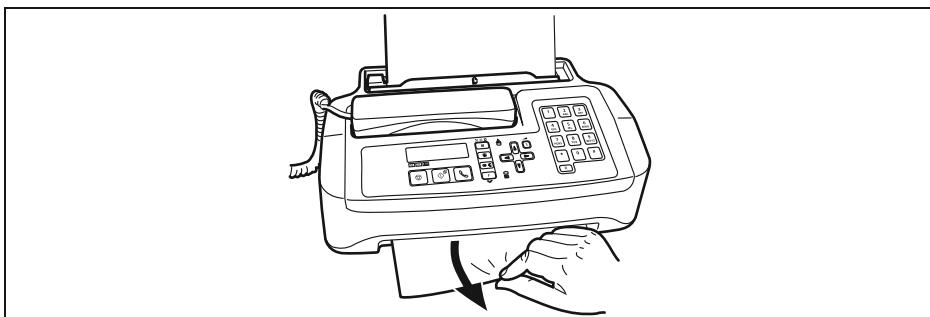

**Anmerkung:** Benutzen Sie niemals spitze Gegenstände, um gestaute Blätter zu beseitigen.

**Anmerkung:** Wenn es nach der Prozedur zum Entfernen von gestautem Papier noch immer nicht gelingt, das Original oder das gestaute Papier zu entfernen, kann es sein, dass dieses im Innern des Faxgerätes fest hängt. Gehen Sie dabei wie folgt vor:

1. Den Telefonhörer abheben und auf eine stabile Ebene legen (Abb. 2 der Prozedur "**Reinigen des optischen Lesekopfes**").
2. Das Bedienfeld in Pfeilrichtung entriegeln und anheben (Abb. 3 der Prozedur "**Reinigen des optischen Lesekopfes**").

3. Den Patronenschlitten in die äußerste linke Position des Faxgerätes bringen (Abb. 4 der Prozedur "**Reinigen des optischen Lesekopfes**").
4. Die Papierlaufrolle mit dem Hebel entriegeln, wie mit dem Pfeil angezeigt (Abb. 5 der Prozedur "**Reinigen des optischen Lesekopfes**").
5. Die Rolle aus ihrer Position entfernen (Abb. 6 der Prozedur "**Reinigen des optischen Lesekopfes**").
6. Das gestaute Original oder Papier entfernen.
7. Eine Seite der Rolle auf den Stift setzen, der sich links am Faxgerät befindet, wie mit dem Pfeil angezeigt (Abb. 8 der Prozedur "**Reinigen des optischen Lesekopfes**").
8. Die Rolle in Pfeilrichtung einsetzen und dabei den Hebel betätigen (Abb. 9 der Prozedur "**Reinigen des optischen Lesekopfes**").
9. Das Bedienfeld wieder schließen und den Telefonhörer erneut auflegen.



# ANHANG

**TECHNISCHE DATEN**

**HERSTELLER**

**SERVICE**

---

## TECHNISCHE DATEN

---

### ALLGEMEINE EIGENSCHAFTEN

**Modell** ..... Tischfaxgerät  
Display ..... LCD 16 + 16 CRT  
Speicherkapazität ..... max. 50 Seiten

#### Abmessungen

Breite ..... 340 mm  
Tiefe ..... 220 mm + 235 mm (\*\*)  
Höhe ..... 133 mm + 272 mm (\*\*)  
Gewicht ..... ca. 2,5 Kg

### KOMMUNIKATIONSMERKMALE

Telefonnetz ..... Hauptanschluss/Nebenstelle  
Kompatibilität ..... ITU  
Übertragungsgeschwindigkeit ... 14400 - 9600 - 7200 - 4800 - 2400  
(mit automatischem "fall back")  
Datenkomprimierung ..... MH, MR, MMR

### ELEKTRISCHE ANSCHLUSSWERTE

Netzspannung ..... 220-240 VAC oder 110-240 VAC  
(siehe Leitungsschild auf der Unterseite des Faxgerätes)  
Frequenz ..... 50-60 Hz (siehe Leitungsschild auf der Unterseite des  
Faxgerätes)

#### Leistungsaufnahme:

- im Bereitschaftszustand ..... < 4 W  
- Max. Leistung ..... max. 25 W

### UMGEBUNGSBEDINGUNGEN

Temperatur ..... von +5°C bis +35°C (Betrieb)  
von -15°C bis +45°C (Transport)  
von 0°C bis +45°C (Lagerung und Ruhezustand)  
Rel. Luftfeuchtigkeit ..... 15% - 85% (Betrieb/Lagerung/Ruhezustand)  
5% - 95% (Transport)

### MERKMALE DES OPTISCHEN LESERS

Abtastmethode ..... CIS

#### Auflösung:

- Horizontal ..... 8 pixel/mm  
- Vertikal STANDARD ..... 3,85 Zeilen/mm  
- Vertikal FEIN ..... 7,7 Zeilen/mm

### SENDEMERKMALE

Übertragungszeit ..... ca. 7s (14400 bps) (\*)  
Fassungsvermögen für Originale .... **Automatische Einspeisung (ADF):**  
10 Blätter A4 (70-90 g/m<sup>2</sup>)

## EMPFANGSMERKMALE

Drucksystem ..... Druck auf Normalpapier mit Tintenstrahldrucker.  
Max. Druckbreite ..... 204 mm  
Max. Drucklänge ..... 282 mm  
Druckpapier ..... A4 (210 x 297 mm)  
Papierzufuhr ..... Kassette für Normalpapier (Max 40 Blätter 80 g/m<sup>2</sup>)

## ANRUFBEANTWORTER

### (NUR FÜR DAS MODELL MIT EINGEBAUTEM ANRUFBEANTWORTER)

- Aufnahmekapazität: ca. 18 Minuten
- Notizspeicher
- 2 ANSAGEN
- Funktion "NUR ANSAGE"
- Funktion "GEBÜHR VERMEIDEN"
- Schnellzugriff über Bedienfeld oder durch Fernbedienung
- Abfragecode
- Übertragungsansage
- Aufzeichnung von Meldungen
- Gespeicherte Meldungen bei Stromausfall.

(\* ) = Test Sheet Slerexe Letter in Standardauflösung und MMR Datekomprimierung.

(\* \*) = Mit Erweiterung der Papierstütze.

	STANDARD FORM CGITT (1)
<b>THE SLEREXE COMPANY LIMITED</b>	
<small>SAPORS LANE · BOOLE · DORSET · BH 25 8 ER TELEPHONE BOOLE (94513) 51677 · TELEX 123456</small>	
Out Ref. 360/PJC/EAC	4th April, 1984
<p>Dr. P. N. Cundall, Mining Surveys Ltd., Hollyd Road, Reading, Berks.</p>	
<p>Dear Pete,</p> <p>Permit me to introduce you to the facility of facsimile transmission.</p> <p>In facsimile a photocell is caused to perform a raster scan over the subject copy. The variations of print density on the document cause the photocell to generate an analogue electrical video signal. This signal is used to modulate a carrier, which is transmitted to a remote destination over a radio or cable communications link.</p> <p>At the remote terminal, demodulation reconstructs the video signal, which is used to modulate the density of print produced by a printing device. This device is scanning in a raster scan synchronised with that at the transmitting terminal. As a result, a facsimile copy of the subject document is produced.</p> <p>Probably you have uses for this facility in your organisation.</p> <p style="text-align: right;">Yours sincerely,</p> <p style="text-align: center;"><i>Phil.</i></p> <p style="text-align: center;"><small>P. J. CROSS Group Leader - Facsimile Research</small></p>	

---

## HERSTELLER

---

Olivetti S.p.A. con unico azionista  
Gruppo Telecom Italia  
Direzione e coordinamento di Telecom Italia S.p.A.  
Via Jervis, 77 - 10015 IVREA (TO)  
ITALIEN

---

## SERVICE

---

Sollte das Faxgerät nicht wie erwartet funktionieren, oder haben Sie Fragen an den Hersteller, dann wählen Sie die **kostenfreie Telefonnummer**, z. B. **0800-1016153** für Deutschland und **0800-100444** für Österreich. In der beigegepackten Warranty Card (Liste der Rufnummern für Kundenservice) finden Sie die je nach Land unterschiedlichen kostenfreien Telefonnummern aufgeführt.

Absichtlich leere Seite.

## **VERBRAUCHBARE OLIVETTI ORIGINALPRODUKTE ECO-FRIENDLY RESPEKTIEREN DIE UMWELT UND DIE GESUNDHEIT**

Die Absicht von Olivetti ist es, die Umweltbedingungen zu verbessern und die Umwelt, in der gearbeitet wird, zu schützen. Olivetti liefert ihren Kunden, unter Berücksichtigung höchster Gebrauchs- und Sicherheitsbedingungen, sichere und zuverlässige Verbrauchsmaterialien, indem auf vollkommene Umweltkompatibilität der Technologien und der Herstellungsprozesse geachtet wird.

Olivetti wird in seiner Produktion durch das Respektieren der Umweltschutzmaßstäbe inspiriert, um die Naturressourcen für zukünftige Generationen zu erhalten.

Aus diesem Grund hat Olivetti folgende Aktionen zur Umweltpolitik festgesetzt: sich an die Verfassung der Landesgesetze halten, um die nötigen Aktionen für eine Veränderung der Verwaltungspolitik in Richtung Umweltschutz durchzuführen; sich um die Aspekte zum Thema Umwelt kümmern, angefangen bei den Entscheidungsprozessen, die mit der Verbraucherplanung verbunden sind; benutzen von Materialien mit geringsten Umweltauswirkungen; keine Rohstoffe verwenden, die Risikoträger möglicher Krebserkrankungen sind; keine Verbrauchsmaterialien herstellen, die bei ordnungsgemäßer Benutzung Personen- oder Umweltschäden hervorrufen; mit Organisationen zusammenarbeiten, die für den Umweltschutz eintreten.

Durchführung von periodischen Kontrollprogrammen der Umweltleistungen, mit dem Willen zur Verbesserungsvorsorge, wie beispielsweise:

- verringern von Abfällen und Verschmutzungen in der Vorbereitungs- und Planungsphase, indem Kontrollen der Einganswaren durchgeführt werden;
- mit höchster Leistungsfähigkeit die Wärme- Elektro- und Umwandlungsenergie nutzen, um die nicht erneuerbaren Naturressourcen einzusparen;
- wählen von Prozessen und Geräten mit niedrigem Energieverbrauch, sowohl innerhalb des Betriebes als auch bei den Lieferanten;
- Wiederverwendung und Recycling von Materialien und Verbrauchsmaterialien, wo eine tatkräftige und konkrete Sammlung möglich ist: Papier, Karton, Aluminium/Eisen, PET, Glas, Holz der Verpackung.

Alle Verbrauchsmaterialien werden so hergestellt, damit die Umweltauswirkungen begrenzt werden und sind mit den geltenden Normen konform.

Olivetti hat in ihren Produkten die Verwendung einer Reihe von gefährlichen Substanzen verbannt (Chrom, Kadmium, Märkurium, Blei und noch weitere).

Die Verbrauchsmaterialien Olivetti gelten mit der seit 01. März 2007 in der Chinesischen Republik geltenden Norm CONTROL OF POLLUTION FROM ELECTRONIC INFORMATION PRODUCTS SJ/T11363-2006 (CHINA RoHs) konform und tragen das Zeichen  "Free from hazardous substances".

Außerdem nimmt Olivetti an der Durchführung an der am 01. Juni 2007 in Kraft getretenen Vorschrift R.E.A.C.H. (Registration, Evaluation and Authorisation of Chemicals - CE 1907/2006) teil, die eine einzigartige Rahmenverordnung zur Klassifizierung und Registrierung der vorhandenen chemischen Substanzen darstellt, mit dem Ziel, die menschliche Gesundheit und Umwelt zu schützen, indem ausschließlich Substanzen benutzt werden, die mit der Vorschrift konform sind:

- Bescheinigungsanforderung an die Lieferanten, dass die Substanzen, die Präparate und die Verpackungen mit den Hauptvorschriften zum Schutz der Umwelt und der Gesundheit des Menschen konform sind;
- Garantie, dass für die Herstellungsprozesse der Verbrauchsmaterialien und der Verpackungen keine für das Ozon gefährliche Substanzen benutzt werden;
- Einsparung der verwendeten Materialmenge, anhand einer leistungsfähigeren Fabrikation;
- Drucken der Installationsanweisungen für die Patronen nur noch im Handbuch des Gerätes, ohne zusätzliche Broschüre in der Patronenverpackung, mit einer jährlichen Einsparung von vielen Tonnen Papier;
- Planung der Verbrauchsmaterialien und der Verpackungen, damit diese leicht zu recyceln sind.

In der Absicht diese Politik zu verfolgen, hat Olivetti, dank der Einführung vollständiger und konstanter Verbesserungen in der Entwicklung und Herstellung, damit begonnen, auch für seine neuen Faxgeräte eine neue Generation von Verbrauchsmaterialien ECO-FRIENDLY herzustellen. Diese befriedigen die Anforderungen und Normativen zur Umweltsicherheit ab der Planung und bieten ein gehobenes Niveau bezüglich Qualität, Leistungen und Zuverlässigkeit, indem weniger aber leistungsfähigere Materialien hinsichtlich Energie und einfacher Wiederverwertung verwendet werden und der dem Kunden angebotene Wert maximiert wird.

# FJ83

**DIE EINZIG GEEIGNETE PATRONE  
FÜR IHR FAXGERÄT**



www.olivetti.com

*Absichtlich leere Seite.*



*Absichtlich leere Seite.*

Absichtlich leere Seite.

**OLIVETTI S.p.A.** Via Jervis, 77 - IVREA (TO) - ITALY

Erklärt in eigener Verantwortung, dass:  
*Declares under its sole responsibility that:*

**das in diesem Handbuch beschriebene Produkt**  
*the product described in this guide*

**KONFORM IST mit der Richtlinie 1999/5/CE vom 9 März 1999**  
*is IN COMPLIANCE with directive 99/5/EC dated 9<sup>th</sup> march 1999*

und den wesentlichen Anforderungen der **Elektromagnetischen Kompatibilität** und **Elektrischen Sicherheit** entspricht, die durch folgende Richtlinien vorgeschrieben werden:  
*fulfills the essential requirements of Electromagnetic Compatibility and of Electrical Safety as prescribed by the Directives:*

**2004/108/EG vom 15. Dezember 2004;**  
*2004/108/EC dated 15<sup>th</sup> December 2004;*  
**2006/95/EG vom 27. Dezember 2006;**  
*2006/95/EC dated 27<sup>th</sup> December 2006;*

da entsprechend der folgenden Harmonisierten Normen geplant und hergestellt:  
*since designed and manufactured in compliance with the following European Harmonized Standards:*

**EN 55022 : 2006** (Limits and methods of measurements of radio interference characteristics of Information Technology Equipment) / Class B;  
**EN 61000-3-2 : 2005** (Electromagnetic Compatibility (EMC) - Part 2: Limits - Section 2: Limits for harmonic current emissions (equipment input current  $\leq 16$  A per phase);  
**EN 61000-3-3/A1 : 2002** (Electromagnetic Compatibility (EMC) - Part 3: Limits - Section 3: Limitation of voltage fluctuations and flicker in low voltage supply systems for equipment with rated current up to and including 16A);  
**EN 55024/A2 : 2003** (Electromagnetic Compatibility - Information technology equipment - Immunity characteristics - Limits and methods of measurement);  
**EN 60950-1 : 2006** (Safety of Information Technology Equipment, including electrical business equipment).

und außerdem folgenden Normen entspricht:  
*Moreover the product is in compliance with following Standards:*

**ETSI TBR 38: May 1998** (Requirements for a terminal equipment incorporating an analogue handset function capable of supporting the justified case service when connected to the analogue interface of the PSTN in Europe);  
**ETSI ES 203 021: January 2006** Access and Terminal (AT); Harmonized basic attachment requirements for Terminals for connection to analogue interfaces of the Telephone Networks.

Die Konformität zu den oben genannten wesentlichen Anforderungen wird durch die Anbringung der **Marke EG** auf dem Produkt bestätigt.  
*Compliance with the above mentioned essential requirements is shown by affixing the **CE marking** on the product.*

Scarmagno, 08. Juni 2008  
*Scarmagno, 8<sup>th</sup> June 2008*

Olivetti S.p.A.

Hinweise: 1) Die Marke CE wurde 2008 angebracht.  
*Notes: 1) CE Marking has been affixed in 2008.*  
2) Das Qualitätssystem entspricht dem Serienstandard UNI EN ISO 9000.  
*2) The Quality System is in compliance with the UNI EN ISO 9000 series of Standards.*

381747C-01