

olivetti



Ink Jet Fax

Fax-Lab 450

Jet-Lab 490

MANUEL D'UTILISATION

PUBLICATION EMISE PAR :

Olivetti I- Jet S.p.A.
Località Le Vieux
11020 ARNAD (Italie)

Réalisation de l'édition :

Olivetti Tecnost, S.p.A.
Via Jervis, 77 - 10015 IVREA (Italie)

Copyright © 2004, Olivetti
Tous droits réservés

Le constructeur se réserve le droit d'apporter des modifications au produit décrit dans cette documentation à tout moment et sans préavis.

Cet équipement a reçu l'agrément, conformément à la décision 482/98/CE du Conseil, concernant la connexion paneuropéenne de terminal unique aux réseaux téléphoniques publics commutés (RTPC). Toutefois, comme il existe des différences d'un pays à l'autre entre les RTPC, l'agrément en soi ne constitue pas une garantie absolue de fonctionnement optimal à chaque point de terminaison du réseau RTPC. En cas de problème, contactez en premier lieu le fournisseur du produit.

Le fabricant déclare, sous sa responsabilité exclusive, que ce produit est conforme à la directive 1999/05/CE.
La conformité est garantie par le label  appliqué sur le produit même.

Déclaration de compatibilité réseau

Nous déclarons que ce produit a été conçu pour fonctionner au sein de tous les réseaux des pays de la Communauté Européenne, de la Suisse et de la Norvège.

Dans chaque pays, la pleine compatibilité réseau pourrait dépendre de la prédisposition adéquate des interrupteurs logiciels nationaux. En cas de problème concernant la connexion à des réseaux autres que les réseaux RTPC CE, contactez votre centre d'assistance technique national.

Nous attirons votre attention sur les actions suivantes qui peuvent compromettre la conformité attestée ci-dessus et les caractéristiques du produit :

- Alimentation électrique erronée.
- Installation ou utilisation erronée ou non conforme aux indications exposées dans le manuel d'utilisation fourni avec le produit.
- Remplacement de composants ou d'accessoires originaux par des pièces non approuvées par le constructeur, ou effectué par du personnel non autorisé.

La prise doit être facilement accessible et doit se trouver à proximité du fax. Pour déconnecter l'appareil du réseau électrique, débranchez la fiche du câble d'alimentation.

NOTE POUR L'UTILISATEUR FRANÇAIS

La réitération d'un numéro dont la connexion n'a pas abouti ne peut être effectuée (automatiquement ou manuellement) plus de cinq fois dans l'intervalle d'une heure. Après cinq tentatives, le numéro sélectionné sera désactivé. En cas de recomposition du même numéro, l'écran affichera le message "NUMERO BRULE". Cet état est indiqué par le code "BL" dans les rapports des activités de connexion.

Pour réactiver le numéro, il suffit d'effacer l'activité de connexion liée à celui-ci ou de relancer l'émission.

Vous trouverez ci-dessous une description simplifiée des procédures d'installation, d'émission, de réception et de copie. Pour obtenir des informations plus détaillées, consultez les chapitres correspondants.

INSTALLATION

Pour obtenir d'ultérieures informations, consultez le chapitre "Opérations indispensables pour une correcte utilisation".

1 Connexion du télécopieur à la ligne téléphonique.

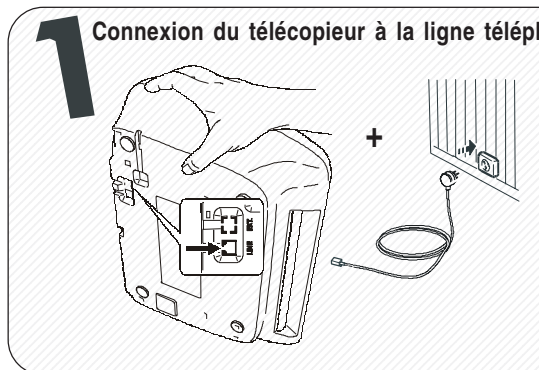

Connexion du combiné téléphonique.

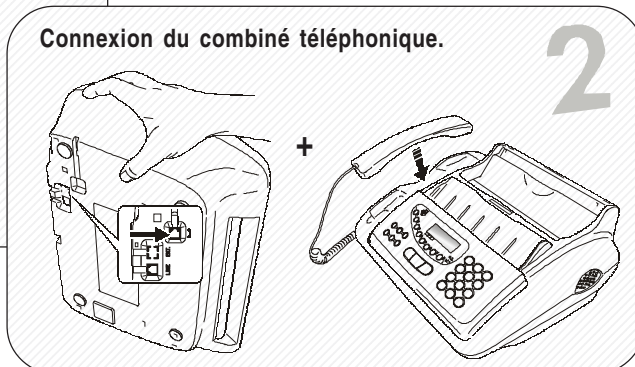

3 Connexion du télécopieur au secteur électrique.

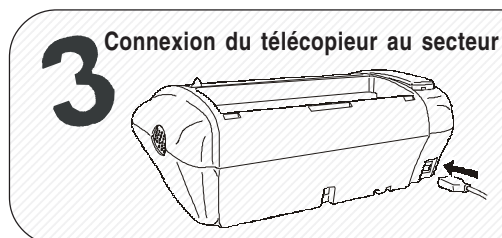

Définition des paramètres relatifs à la nationalisation du télécopieur.

L'afficheur visualise la langue d'affichage des messages. Si la langue visualisée n'est pas la langue désirée, appuyez sur les touches ◀▶ pour la modifier. ◀☐ Pour confirmer la programmation. L'afficheur visualise le message "CHOISIR LE PAYS". ◀☐ Pour confirmer la programmation. L'afficheur visualise le pays de destination. Si le pays visualisé n'est pas le pays désiré, appuyez sur les touches ◀▶ pour le modifier. ◀☐ Pour confirmer la programmation et terminer la procédure. A large number '4' is in the top right corner.

5 Chargement du papier d'impression.

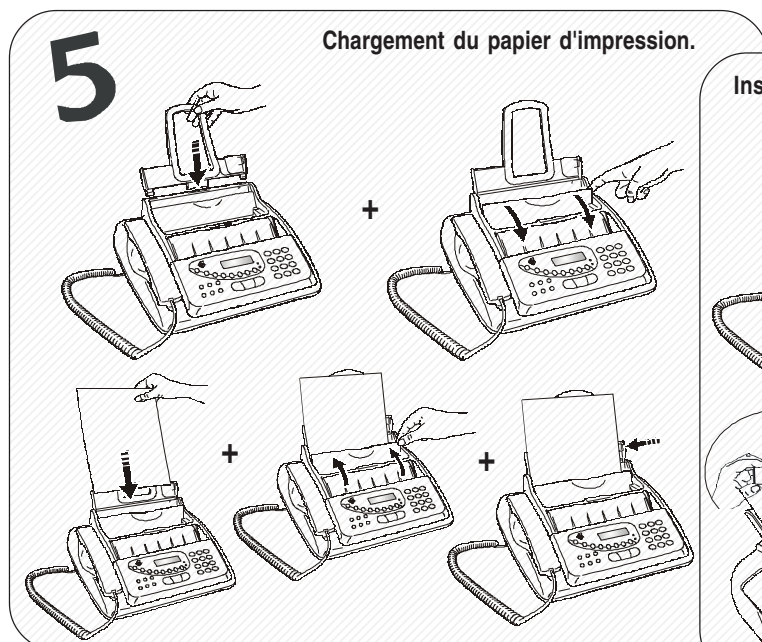

Insertion de la tête d'impression.

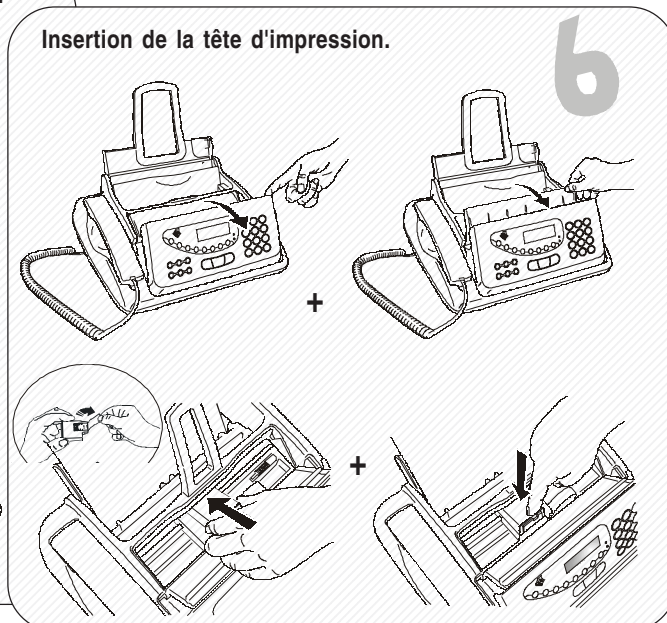

UTILISATION RAPIDE

EMISSION

Pour obtenir d'ultérieures informations, consultez la section "Emission" du chapitre "Opérations de base pour l'émission et la réception".

1 Préparez le support des originaux.

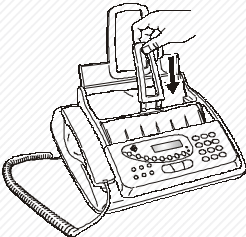

Insérez l'original dans le plateau d'introduction des originaux, avec le côté à émettre orienté vers le haut.

2







3 Composez le numéro du correspondant.



RECEPTION

Pour obtenir d'ultérieures informations, consultez la section "Réception" du chapitre "Opérations de base pour l'émission et la réception".

1 Appuyez sur la touche **F** jusqu'à ce que l'afficheur visualise "MODE RECEPTION". Appuyez sur la touche  pour confirmer la programmation. L'afficheur visualise "AUTOMAT.". Appuyez sur les touches  , jusqu'à ce que l'afficheur visualise "MANUELLE", et appuyez ensuite sur la touche  pour confirmer la programmation.

Dès que le téléphone sonne, décrochez le combiné, , pour prendre la ligne.

2

3 Lorsque vous entendez la tonalité de ligne, appuyez sur .



COPIE

Pour obtenir d'ultérieures informations, consultez le chapitre "Pour effectuer une copie".

1 Insérez l'original dans le plateau d'introduction des originaux, avec le côté à copier orienté vers le haut.



Ensuite, appuyez sur .

Appuyez sur  pour faire une seule copie, ou frappez le nombre de copies désiré (9 au maximum), et appuyez sur . Pour modifier les valeurs de contraste, résolution et reproduction visualisées sur l'afficheur, consultez le chapitre "Pour effectuer une copie".

2

INTRODUCTION	1	POUR EFFECTUER UNE COPIE	23
CONSULTATION DU MANUEL	1	LES ORIGINAUX QUE VOUS POUVEZ COPIER	23
REMARQUES CONCERNANT LE RECYCLAGE	1	EXECUTION D'UNE COPIE	23
PRECAUTIONS CONCERNANT L'UTILISATION	1		
PRECAUTIONS CONCERNANT L'INSTALLATION	1	OPERATIONS PLUS SOPHISTIQUEES	24
CONTENU DE L'EMBALLAGE	1	DEFINITIONS SUPPLEMENTAIRES CONCERNANT LA RECEPTION	24
		DEFINITIONS SUPPLEMENTAIRES CONCERNANT L'EMISSION	27
OPERATIONS INDISPENSABLES POUR UNE CORRECTE UTILISATION	2	RECEPTION/EMISSION D'UN ORIGINAL PAR RELEVÉ/DEPOSE (POLLING)	29
CONNEXION AU RESEAU TELEPHONIQUE	2		
CONNEXION DU COMBINE TELEPHONIQUE	4	PROBLEMES ET SOLUTIONS	30
CONNEXION AU RESEAU D'ALIMENTATION	4	EN CAS DE COUPURE DE SECTEUR	30
DEFINITION DES PARAMETRES INDISPENSABLES POUR UN CORRECT FONCTIONNEMENT	4	EN CAS D'ÉPUISEMENT DU PAPIER OU DE L'ENCRE	30
DEFINITION DE LA LANGUE ET DU PAYS DE DESTINATION	4	SI L'EMISSION ECHOUE	30
DEFINITION DE LA DATE ET DE L'HEURE	5	PROBLEMES DE FONCTIONNEMENT	30
CHARGEMENT DU PAPIER	5	LES CODES D'ERREUR	31
INSERTION DE LA TETE D'IMPRESSION	6	SIGNALISATIONS ET MESSAGES	32
PRECAUTIONS CONCERNANT LES TETES D'IMPRESSION	7		
MODIFICATION DE LA DATE ET DE L'HEURE	7	OPERATIONS D'ENTRETIEN	34
DEFINITION DU NOM ET DU NUMERO DE FAX	7	REPLACEMENT DE LA TETE D'IMPRESSION	34
CONFIGURATION DU TELECOPIEUR AUX CARACTERISTIQUES DE LIGNE	8	RETABLISSEMENT DE LA TETE D'IMPRESSION ET CONTROLE DES BUSES	34
		NETTOYAGE DES CONTACTS ELECTRIQUES DE LA TETE D'IMPRESSION	35
COMPOSANTS	9	NETTOYAGE DES BUSES DE LA TETE D'IMPRESSION	35
		NETTOYAGE DU LECTEUR OPTIQUE	36
TABLEAU DE BORD	10	NETTOYAGE DE LA CARROSSERIE	36
		RETRAIT D'UN ORIGINAL COINCE	36
OPERATIONS DE BASE POUR L'EMISSION ET LA RECEPTION	12	RETRAIT D'UNE FEUILLE DE PAPIER COINCEE	36
EMISSION	12		
RECEPTION	16	UTILISATION DU TELECOPIEUR EN TANT QUE PRODUIT MULTIFONCTIONNEL	37
PROGRAMMATION DES NUMEROTATIONS RAPIDE ET ABREGEE	16	CONDITIONS REQUISES POUR INSTALLER LE LOGICIEL	37
IMPRESSION DES RAPPORTS ET DES LISTES	18	INSTALLATION DU LOGICIEL "LINKFAX PRO"	37
		DESINSTALLATION DU LOGICIEL "LINKFAX PRO"	38
POUR TELEPHONER	21	PROBLEMES ET SOLUTIONS	38
TELEPHONER A L'AIDE DE LA NUMEROTATION RAPIDE	21	ACCES A LA DOCUMENTATION ELECTRONIQUE	38
TELEPHONER A L'AIDE DE LA NUMEROTATION ABREGEE	21	PRECAUTIONS CONCERNANT LES TETES D'IMPRESSION ...	38
TELEPHONER APRES CONSULTATION DU CARNET D'ADRESSES	22		
RAPPELER L'UN DES 20 DERNIERS NUMEROS ENTRANTS OU L'UN DES 10 DERNIERS NUMEROS SORTANTS	22	DONNEES TECHNIQUES	39

CONSULTATION DU MANUEL

Ce manuel décrit **deux modèles** de télécopieur : le **modèle de base**, et le **modèle multifonctionnel**, qui **autorise la connexion à un ordinateur et l'utilisation d'une tête d'impression couleur**. Par conséquent, chaque fois qu'il sera nécessaire de différencier les modèles, le manuel fera les distinctions suivantes : "**modèle de base**" ou "**modèle multifonctionnel**".

REMARQUES CONCERNANT LE RECYCLAGE

La boîte en carton, le plastique contenu dans l'emballage et les parties composant le télécopieur peuvent être recyclés, conformément aux normes en vigueur dans votre pays.

PRECAUTIONS CONCERNANT L'UTILISATION

- Ne réparez jamais le fax personnellement : le retrait de la carrosserie vous expose à des risques de décharges électriques ou d'autre nature. Contactez toujours un technicien qualifié.
- Si vous n'utilisez pas le fax pendant une longue période, déconnectez-le de la prise d'alimentation : vous éviterez que des interférences ou des coupures de secteur puissent l'endommager.
- **En cas d'orage, nous vous conseillons de déconnecter l'appareil de la prise secteur et de la prise téléphonique, pour éviter tout endommagement du télécopieur.**
- En cas de coupure de courant ou d'interruption de l'alimentation, vous ne pouvez ni effectuer ni recevoir un appel téléphonique, car le pavé numérique est désactivé. Cependant, si vous devez absolument effectuer un appel, vous pouvez connecter directement au fax un téléphone d'urgence (homologué par le gérant du réseau).

PRECAUTIONS CONCERNANT L'INSTALLATION

- Placez le fax sur une surface stable et horizontale, afin d'éviter des chutes qui pourraient blesser des personnes ou endommager le produit.
- Evitez que le fax entre en contact avec des liquides ou de la vapeur. Ne l'installez pas à proximité de sources de chaleur ou dans des lieux poussiéreux. Ne l'exposez pas à la lumière directe du soleil.
- Eloignez-le également d'autres dispositifs électriques ou électroniques pouvant générer des interférences (appareils de radio, de télévision, etc.).
- Conservez un espace libre suffisant autour du fax pour autoriser une bonne ventilation. Les conditions ambiantes idéales prévoient une température de 5°C à 35°C (de 15°C à 35°C si vous utilisez une tête d'impression couleur) et un taux d'humidité entre 15% et 85%.
- Libérez un espace suffisant devant la fente d'expulsion des originaux émis et copiés, afin que ceux-ci ne tombent pas au sol.

CONTENU DE L'EMBALLAGE

Outre l'appareil et le présent manuel, l'emballage contient les éléments suivants :

- Le câble de connexion à la ligne téléphonique.
- Le câble de connexion au secteur électrique.
- La fiche téléphonique (dans certains pays).
- La confection contenant la tête d'impression monochrome fournie avec l'appareil.
- Le combiné téléphonique.
- Des informations sur l'assistance après-vente.

Uniquement pour le modèle multifonctionnel :

- Le CD d'installation du logiciel Linkfax Pro Lite (pour utiliser le fax en tant qu'imprimante et scanner).
- Le boîtier de rangement de la tête d'impression.

R E M A R Q U E

Uniquement pour le modèle multifonctionnel :

La **tête d'impression couleur**, nécessaire pour utiliser le télécopieur en tant qu'imprimante couleur, **n'est pas fournie avec l'appareil** (pour vous procurer cette tête d'impression, consultez le code indiqué à la fin du manuel).

Le **câble de l'interface USB**, nécessaire pour connecter le télécopieur à l'ordinateur, **n'est pas fourni avec l'appareil**.

I M P O R T A N T

L'utilisation de têtes d'impression non originales provoque l'annulation de la garantie du produit.

OPERATIONS INDISPENSABLES POUR UNE CORRECTE UTILISATION

CONNEXION AU RESEAU TELEPHONIQUE

La **connexion** à la ligne téléphonique du télécopieur, du répondeur externe, du téléphone d'urgence ou de tout autre appareil **dépend de normes nationales** propres à chaque pays : par conséquent, **les figures suivantes n'illustrent que quelques types de connexion**. Si dans votre pays la connexion à la ligne téléphonique est différente des connexions illustrées dans les figures, informez-vous sur les normes nationales en vigueur.

Le télécopieur **est prédisposé** pour être raccordé au **réseau téléphonique public**. Si vous souhaitez le raccorder à une **ligne privée**, et l'utiliser également sur le réseau public, consultez le paragraphe "**Configuration du télécopieur aux caractéristiques de ligne**", plus loin dans ce chapitre.

CONNEXION DU TELECOPIEUR

1. Renversez le fax sur le côté droit, et insérez le connecteur "miniature" (transparent) du câble de connexion à la ligne téléphonique dans la prise "**LINE**" située sous le fax (voir les figures "**1er cas**", "**2ème cas**" ou "**3ème cas**").
2. Insérez l'autre extrémité du câble dans la fiche téléphonique fournie (si prévue), et insérez ensuite cette fiche dans la prise murale de connexion à la ligne téléphonique (voir les figures "**1er cas**", "**2ème cas**" ou "**3ème cas**").

CONNEXION DU REPONDEUR AUTOMATIQUE EXTERNE OU DU TELEPHONE D'URGENCE

Connexion - 1er cas

1. Renversez le fax sur le côté droit, retirez éventuellement le cache prédecoupé qui protège la prise de connexion à la ligne téléphonique "**EXT**" située sous le fax, et insérez le câble téléphonique du répondeur automatique externe ou du téléphone d'urgence dans cette prise (voir la figure correspondante).

Si vous ne pouvez pas connecter le répondeur automatique externe ou le téléphone d'urgence directement à la prise "**EXT**", utilisez l'adaptateur correspondant (nationalisé).

Connexion - 2ème cas

1. Insérez le connecteur ou la prise (nationalisée) de l'appareil dans la fiche-prise (voir la figure correspondante).

Connexion - 3ème cas

1. Insérez la fiche de l'appareil dans la prise murale de connexion à la ligne téléphonique (voir la figure correspondante).

Si vous le souhaitez, grâce à l'adaptateur correspondant (voir le 1er cas de connexion), vous pouvez raccorder un ultérieur appareil à la prise de connexion à la ligne téléphonique "**EXT**" du fax.

CONNEXION - 1ER CAS

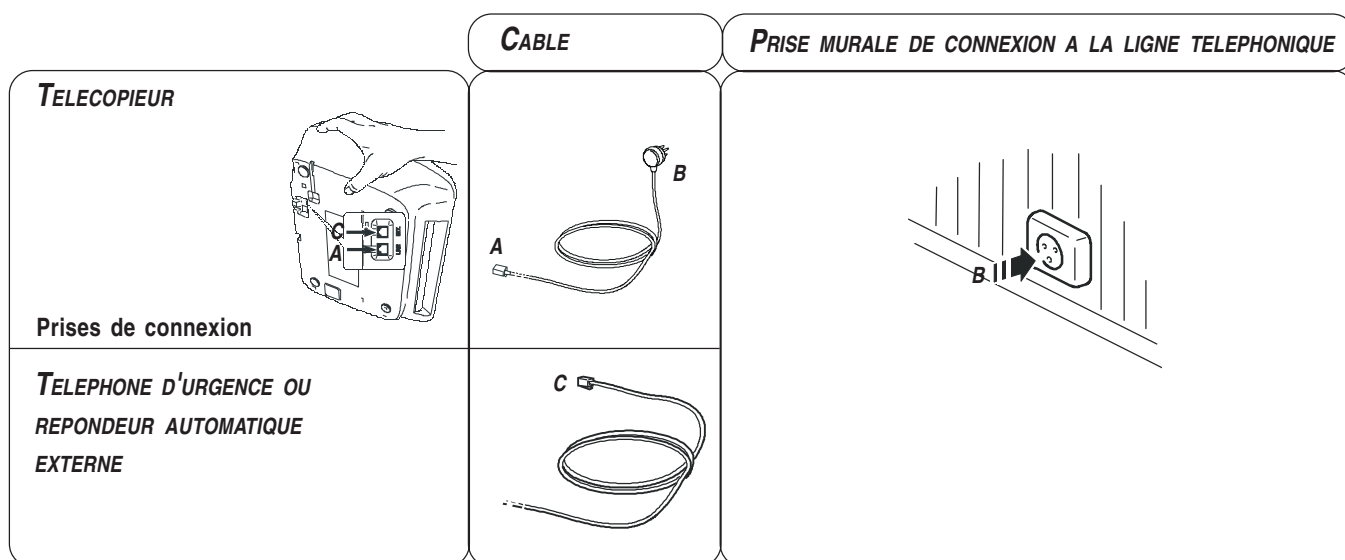

CONNEXION - 2EME CAS (FRANCE)

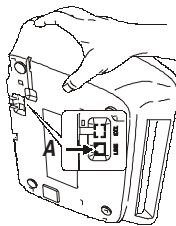
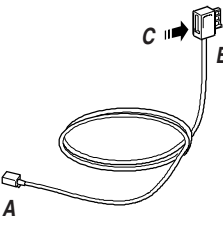
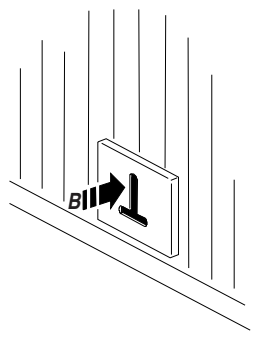
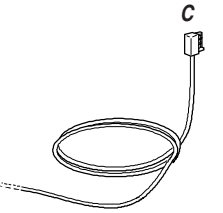
		CABLE	PRISE MURALE DE CONNEXION A LA LIGNE TELEPHONIQUE
<p>TELECOPIEUR</p>  <p>Prises de connexion</p>			
<p>TELEPHONE D'URGENCE OU REPONDEUR AUTOMATIQUE EXTERNE</p>			

CONNEXION - 2EME CAS (BELGIQUE)

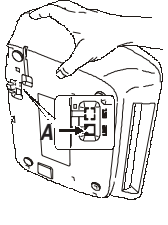
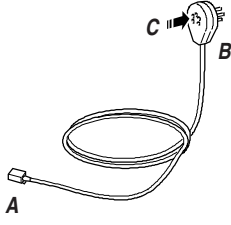
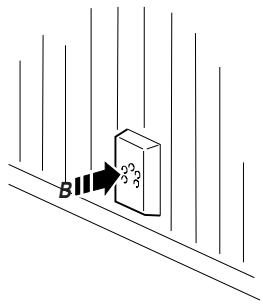
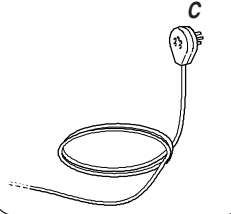
		CABLE	PRISE MURALE DE CONNEXION A LA LIGNE TELEPHONIQUE
<p>TELECOPIEUR</p>  <p>Prises de connexion</p>			
<p>TELEPHONE D'URGENCE OU REPONDEUR AUTOMATIQUE EXTERNE</p>			

CONNEXION - 3EME CAS

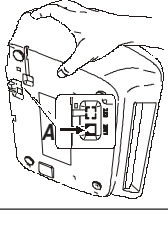
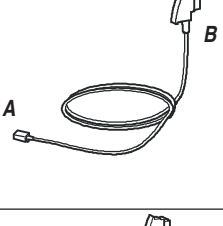
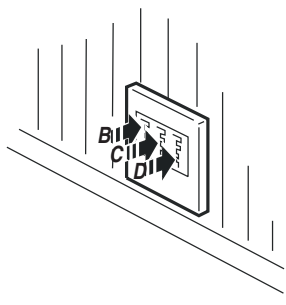
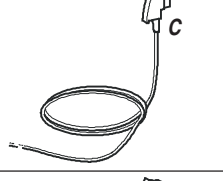
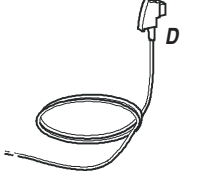
		CABLE	PRISE MURALE DE CONNEXION A LA LIGNE TELEPHONIQUE
<p>TELECOPIEUR</p>  <p>Prises de connexion</p>			
<p>TELEPHONE D'URGENCE OU REPONDEUR AUTOMATIQUE EXTERNE</p>			
<p>AUTRES APPAREILS</p>			

CONNEXION DU COMBINE TELEPHONIQUE

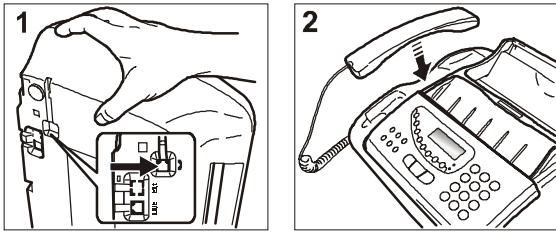

1. Renvoiez le fax sur le côté droit, insérez le connecteur du câble du combiné dans la prise correspondante du fax (caractérisée par le symbole ☎), et fixez le câble dans la rainure appropriée.
2. Mettez le fax dans sa position normale, et placez le combiné sur son logement.

CONNEXION AU RESEAU D'ALIMENTATION

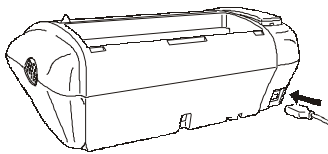

1. Raccordez la fiche située à une extrémité du câble d'alimentation électrique au connecteur placé sur le côté arrière de l'appareil.
2. Insérez ensuite la fiche située à l'autre extrémité du câble dans la prise murale du réseau d'alimentation électrique.

REMARQUE

Le fax est **connecté de façon permanente**, et peut recevoir et émettre des documents **24 heures sur 24**.

Pour le mettre **hors tension**, vous devez **déconnecter la fiche** du câble d'alimentation de la prise secteur, car le fax n'est pas équipé d'un interrupteur marche/arrêt.

DEFINITION DES PARAMETRES INDISPENSABLES POUR UN CORRECT FONCTIONNEMENT

Après la connexion au secteur électrique, le télécopieur effectue automatiquement un bref test de contrôle du fonctionnement de ses composants, et l'afficheur visualise les informations suivantes : la langue d'affichage des messages, ou le message "AUTOMAT." sur la ligne supérieure et les messages "DEF. DATE/HEURE" et "VERIF.TETE IMP.", en alternance, sur la ligne inférieure.

Dans le premier cas, pour permettre au télécopieur de fonctionner correctement, vous devez définir la langue et le pays de destination (consultez la procédure ci-dessous).

En revanche, dans le second cas, passez directement à la définition de la date et de l'heure.

DEFINITION DE LA LANGUE ET DU PAYS DE DESTINATION

L'afficheur visualise la langue qui sera appliquée aux messages. Par exemple :

ENGLISH

↔ Pour sélectionner la langue désirée. Par exemple :

FRANCAIS



Pour confirmer la définition. L'afficheur visualise :

CHOISIR LE PAYS

Pour confirmer la définition. L'afficheur visualise un pays de destination. Par exemple :

U.K.

↔ Pour sélectionner le pays désiré. Par exemple :

FRANCE

Si vous ne parvenez pas à visualiser votre pays, consultez le tableau suivant :

PAYS	PAYS A SELECTIONNER
Afrique du Sud	S. AFRICA
Allemagne	DEUTSCHLAND
Argentine	AMERICA LATINA
Australie	NZL/AUSTRALIA
Autriche	ÖSTERREICH
Belgique	BELGIUM
Brésil	BRASIL
Chili	AMERICA LATINA
Chine	CHINA
Colombie	AMERICA LATINA
Danemark	DANMARK
Espagne	ESPAÑA
Finlande	FINLAND
France	FRANCE
Grèce	GREECE
Hollande	HOLLAND
Inde	INDIA
Israël	ISRAEL
Italie	ITALIA
Luxembourg	BELGIUM
Mexique	AMERICA LATINA
Norvège	NORGE
Nouvelle-Zélande	NZL/AUSTRALIA
Pérou	AMERICA LATINA
Portugal	PORTUGAL
Reste du monde	INTERNATIONAL
Royaume-Uni	U.K.
Suède	SVERIGE
Suisse	SCHWEIZ
Taiwan	TAIWAN
Uruguay	AMERICA LATINA
Venezuela	AMERICA LATINA



Pour confirmer la définition.

↔ Pour terminer la procédure.

REMARQUE

Si, par la suite, vous souhaitez modifier cette programmation, appuyez sur les touches **F** + **1**, répétez la procédure depuis le début, et confirmez le paramétrage effectué à l'aide de la touche .

Au terme de la définition de la langue et du pays de destination, l'afficheur visualise le message suivant :

AUTOMAT.

Sur la ligne inférieure, l'afficheur visualise en séquence les messages suivants :

DEF. DATE/HEURE

VERIF.TETE IMP.

DEFINITION DE LA DATE ET DE L'HEURE

La **première fois** que vous **connectez** le télécopieur au **réseau d'alimentation**, et à chaque **coupure de courant**, vous devez définir la date et l'heure de la façon suivante.

Après avoir été définies, la date et l'heure peuvent être modifiées à tout moment (consultez le paragraphe "**Modification de la date et de l'heure**", plus loin dans ce chapitre).

F L'afficheur visualise :

DATE ET HEURE

 L'afficheur visualise :

DATE: JJ/MM/AA

 Si vous souhaitez sélectionner un autre format.

 L'afficheur visualise :



FORMAT HEURE: 24 H

 Si vous souhaitez sélectionner l'autre format (12 heures).

 L'afficheur visualise :



JJ/MM/AA HH:MM

25-03-04 11:23

  Entrez la nouvelle date et la nouvelle heure (par exemple 15-04-04 et 12:00). Dès qu'un chiffre est introduit, le curseur passe au chiffre suivant.

JJ/MM/AA HH:MM

15-04-04 12:00

 Si vous ne souhaitez changer que quelques chiffres, déplacez le curseur sur ceux-ci à l'aide des touches , et remplacez-les en entant les chiffres corrects.

 Pour confirmer la définition. La procédure de modification de la date et de l'heure est terminée. La date et l'heure programmées se mettront à jour automatiquement et seront imprimées sur tous les documents émis.

 Pour replacer le fax dans l'état d'attente initial. Nous vous rappelons que l'**état d'attente** indique la **condition d'inactivité** dans laquelle se trouve le fax : il s'agit de l'état dans lequel vous pouvez effectuer les **programmations**.

R E M A R Q U E

Si vous avez choisi le format sur 12 heures, la lettre "p" (post meridiem) ou "a" (ante meridiem) apparaît sur l'afficheur. Pour passer de l'une à l'autre, appuyez sur les touches  pour placer le curseur sous la lettre à modifier, et appuyez ensuite sur la touche **F**.

Si vous avez commis une erreur ou si vous désirez interrompre la procédure en cours, appuyez sur la touche .

CHARGEMENT DU PAPIER

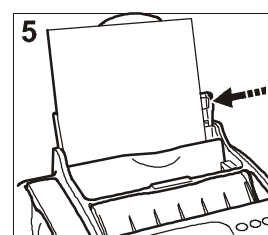
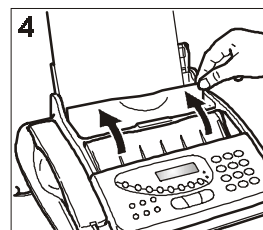
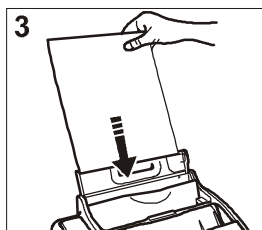
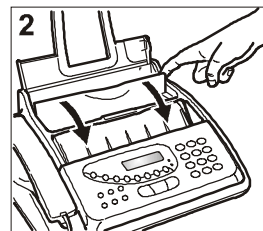
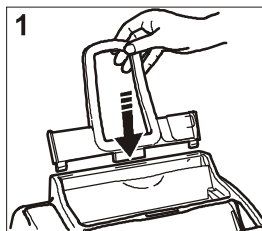

1. Insérez le support du papier d'impression (ASF) dans les fentes correspondantes, et poussez-le jusqu'à ce qu'il s'enclenche en position.
2. Ouvrez le volet du bac à papier (ASF) tel qu'indiqué par la flèche.
3. Prenez les feuilles par le bord supérieur, et introduisez-les en les faisant "tomber" dans le support (ASF), sans les plier et sans forcer.
4. Refermez le volet du bac à papier (ASF) tel qu'indiqué par la flèche.
5. A l'aide du levier de réglage, poussez les feuilles contre le bord gauche du support du papier d'impression (ASF).

R E M A R Q U E

Si vous ajoutez des feuilles alors qu'il y en a encore dans le support du papier (ASF), veillez à introduire les nouvelles feuilles **sous** et non pas sur les autres.

R E M A R Q U E

Grâce à la **mémoire** dont il est doté, le télécopieur peut **recevoir** jusqu'à un maximum de **50 pages**, même si le bac ne contient aucune feuille.

VERIFICATION DU FORMAT D'IMPRESSION DEFINI SUR LE FAX

Après avoir réglé manuellement le support d'alimentation papier (ASF), pour **garantir le fonctionnement correct du fax**, vous devez vérifier si le **format d'impression** prédisposé sur le fax **correspond** au **format papier** que vous désirez utiliser.

F Jusqu'à ce que l'afficheur visualise :

CONFIG. FAX

 L'afficheur visualise :

DATE ET HEURE

F Jusqu'à ce que l'afficheur visualise :

PARAMETRES IMPR.

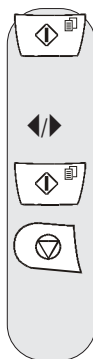

L'afficheur visualise :

FORMAT: A4



Pour visualiser le format d'impression désiré.



Pour confirmer la programmation.



L'afficheur visualise :

AUTOMAT.

VERIF.TETE IMP.

INSERTION DE LA TÊTE D'IMPRESSION

La tête d'impression fournie avec l'appareil vous permet d'imprimer jusqu'à 80 pages*. En revanche, les têtes d'impression que vous achèterez par la suite, d'une plus grande capacité, vous permettront d'imprimer jusqu'à 450 pages*.

* Format Test Chart ITU-TS n.1 (couverture du noir de 3,8%).

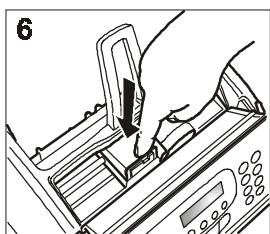
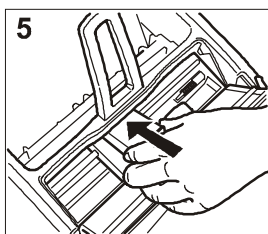
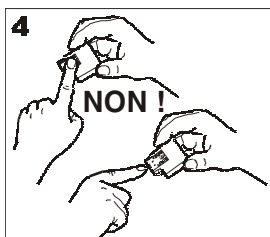
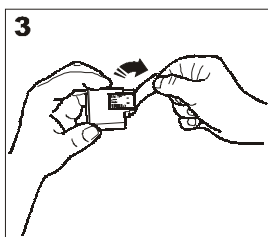
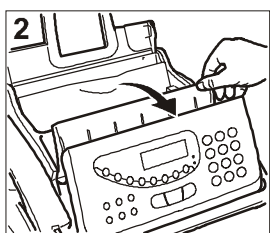
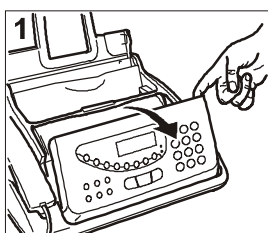

1. Soulevez le tableau de bord, comme indiqué dans la figure, jusqu'à ce que vous entendiez un déclic qui confirme sa correcte ouverture.
2. Soulevez le couvercle du logement de la tête d'impression, comme indiqué dans la figure.
3. Sortez la tête de son emballage, et enlevez le film de protection des buses.
4. Evitez de toucher les buses et les contacts électriques.
5. Insérez la tête dans son logement, avec les contacts électriques orientés vers le bas.
6. Poussez la tête jusqu'à ce que vous entendiez un déclic qui confirme sa correcte insertion. Ensuite, fermez le couvercle du logement de la tête d'impression et le tableau de bord.

REMARQUE

Lorsque la tête d'impression fournie avec l'appareil sera épuisée, souvenez-vous de n'utiliser **que des têtes d'impression non rechargeables** (monobloc).

REMARQUE

Si après avoir inséré la tête, le message "VERIF.TETE IMP." apparaît de nouveau sur l'afficheur, retirez la tête et essayez de la réintroduire en appuyant plus fermement. Si le message ne disparaît pas, retirez la tête d'impression et nettoyez les contacts électriques de la tête et du chariot porte-tête (consultez le paragraphe "**Nettoyage des contacts électriques de la tête d'impression**" du chapitre "**Opérations d'entretien**").

REMARQUE

Pour remplacer la tête d'impression, consultez le chapitre "**Opérations d'entretien**".

PROCEDURE AUTOMATIQUE DE RETABLISSEMENT ET DE CONTROLE DES BUSES DE LA TÊTE D'IMPRESSION

Après avoir inséré la tête, le fax exécute la **procédure de rétablissement et de contrôle des buses**. Cette procédure se termine par :

- L'impression, sur la feuille automatiquement insérée, d'un résultat diagnostic. Cette impression contient :
 - **Une échelle graduée** permettant de contrôler le flux d'encre et les circuits électriques des buses de la tête d'impression.
 - **De la graphique et du texte** permettant d'évaluer la qualité d'impression.
- La visualisation sur l'afficheur du message suivant : "CONTROLE IMPRES.", "1 = SORTIE 0 = REPET."

Examinez l'impression du résultat diagnostic de la façon suivante :

- Contrôlez que l'échelle graduée **ne présente aucune interruption** et que les zones noires **ne présentent aucune ligne blanche horizontale** : si tel est le cas, cela signifie que la tête d'impression est parfaitement insérée et qu'elle fonctionne correctement. Dans ce cas, sélectionnez l'option 1. Ensuite, le fax retourne automatiquement à l'état d'attente initial :

AUTOMAT.

15-04-04 11:23

- En revanche, si vous remarquez des **interruptions ou des lignes blanches**, sélectionnez l'option 0 pour répéter le nettoyage des buses :
 - Si la qualité de la nouvelle impression ne vous satisfait toujours pas, répétez encore une fois la procédure.
 - Si la qualité de la nouvelle impression est satisfaisante, appuyez sur la touche **1** pour quitter la procédure et replacer le fax dans l'état d'attente initial.

IMPORTANT

Lorsque l'encre de la tête d'impression est presque épuisée, l'afficheur visualise le message suivant :

PEU D'ENCRE

En revanche, lorsque l'encre est épuisée, l'afficheur visualise le message suivant :

ENCRE EPUISEE

Pour **remplacer la tête d'impression**, consultez le chapitre "**Opérations d'entretien**".

Pour **acquérir de nouvelles têtes d'impression**, consultez les **codes indiqués à la fin du manuel**.

PRECAUTIONS CONCERNANT LES TÊTES D'IMPRESSION

Sur le **modèle de base**, vous ne pouvez utiliser **que des têtes d'impression monochromes** (noir) ; en revanche, sur le **modèle multifonctionnel**, vous pouvez utiliser aussi bien des **têtes monochromes** que des **têtes couleur** :

- Utilisez une tête d'impression **monochrome** lorsque vous employez l'appareil comme **télécopieur** ou comme **imprimante monochrome**.
- Utilisez une tête d'impression **couleur** lorsque vous employez l'appareil comme **imprimante couleur**.

REMARQUE

Uniquement pour le modèle multifonctionnel

Si vous avez installé une tête d'impression couleur, les documents reçus **ne seront pas imprimés directement**, mais seront envoyés dans la mémoire du télécopieur. Etant donné que lorsque la mémoire est pleine le télécopieur ne peut plus recevoir de documents, **n'oubliez jamais** de réinstaller la tête d'impression monochrome à chaque fois que vous utilisez l'appareil comme télécopieur.

Lorsque vous changez la tête d'impression, en fonction de l'utilisation du télécopieur, prenez les précautions suivantes :

- **Évitez de toucher ou de poser** la tête au niveau des buses ou des contacts électriques.
- **Ne tentez pas de recharger** la tête : vous pourriez endommager la tête d'impression ou le télécopieur.
- **Placez toujours la tête non utilisée** dans le **boîtier** approprié.

Vous bénéficierez ainsi d'une tête d'impression efficace et d'une qualité d'impression optimale pour une longue période.

MODIFICATION DE LA DATE ET DE L'HEURE

Si la date et l'heure visualisées sur l'afficheur sont erronées, vous pouvez les modifier à tout moment.

 Jusqu'à ce que l'afficheur visualise :

CONFIG. FAX

 Pour confirmer la définition. L'afficheur visualise :

DATE ET HEURE

Ensuite, effectuez la procédure décrite dans le paragraphe "**Définition de la date et de l'heure**".

DEFINITION DU NOM ET DU NUMERO DE FAX

Après avoir été définis, le nom (**16 caractères au maximum**) et le numéro de fax (**20 caractères au maximum**) resteront valables jusqu'à ce que vous les modifiez, et seront imprimés sur toutes les pages reçues par le fax de votre correspondant.

 Jusqu'à ce que l'afficheur visualise :

INSTALLATION

 L'afficheur visualise :

CONFIG. LIGNE TEL

 Jusqu'à ce que l'afficheur visualise :
NOM EMETTEUR



 L'afficheur visualise :

INTRO. NOM EMET.

 Pour sélectionner de façon cyclique les caractères de chaque touche.

 Pour insérer un espace.

 Pour introduire dans votre nom des symboles spéciaux, par exemple &.

 Si vous avez commis une erreur : placez le curseur sur le caractère erroné, à l'aide des touches , et remplacez-le par le caractère correct.

 Pour effacer complètement le nom.

Par exemple, pour introduire le nom "LARA" :

 Jusqu'à ce que la lettre "L" soit visualisée.

 Jusqu'à ce que la lettre "A" soit visualisée.

 Jusqu'à ce que la lettre "R" soit visualisée.

 Jusqu'à ce que la lettre "A" soit visualisée.

 Pour confirmer le nom. L'afficheur visualise :

NUM.TEL.EMETTEUR

Pour introduire le numéro de fax, effectuez les opérations suivantes :

DEFINITION DU NUMERO DE FAX

 L'afficheur visualise :

COMPOS.N°EMET

 Frappez votre numéro de fax.

 Pour insérer un espace.

Si vous avez commis une erreur, suivez la même procédure que pour la définition du nom.

Si vous désirez entrer un indicatif de pays, appuyez, au lieu des zéros, sur la touche * ; le symbole "+" apparaît sur l'afficheur.

 Pour confirmer le numéro de fax.

 Pour replacer le fax dans l'état d'attente initial.

POSITION DU NOM ET DU NUMERO DE FAX







Les informations constituant l'en-tête de l'original à émettre (nom, numéro de fax, date et heure et nombre de pages) peuvent être reçues par le fax de votre correspondant à l'extérieur de la zone de texte (juste au-dessous du bord supérieur de la feuille) ou à l'intérieur de la zone de texte (légèrement plus bas que dans le cas précédent).

Le fax est prédisposé pour envoyer ces informations à l'intérieur de la zone de texte.

Modification de la position :

 Jusqu'à ce que l'afficheur visualise :

CONFIG. FAX









-  L'afficheur visualise :
DATE ET HEURE
-  L'afficheur visualise :
PARAMETRAGE
-  Jusqu'à ce que l'afficheur visualise :
EN-TETE INT.
-  Pour sélectionner le paramètre alternatif.
EN-TETE EXT.
-  Pour confirmer la programmation.
-  Pour replacer le fax dans l'état d'attente initial.

CONFIGURATION DU TELECOPIEUR AUX CARACTERISTIQUES DE LIGNE

CONNEXION DU TELECOPIEUR AU RESEAU PUBLIC

Le fax est déjà prédisposé pour être connecté au réseau public. Toutefois, nous vous conseillons de contrôler que les conditions suivantes sont respectées :













- Le paramètre "**RESEAU PUBLIC**" est sélectionné.
- Le type de numérotation choisi (**multifréquence** ou à **impulsions**) est conforme à celui utilisé par le central téléphonique public gérant la ligne à laquelle le fax est connecté. En cas de doute, informez-vous auprès de l'administrateur du réseau téléphonique public.

-  Jusqu'à ce que l'afficheur visualise :
INSTALLATION
-  L'afficheur visualise :
CONFIG.LIGNE TEL
-  L'afficheur visualise :
RESEAU PUBLIC
-  Si le fax est prédisposé pour la connexion à une "Ligne privée", appuyez sur les touches  pour sélectionner la connexion au "Réseau public".
-  Pour confirmer votre choix. L'afficheur visualise :
SEL.PUBL: MULTIF
-  Pour visualiser l'autre type de numérotation (dans les pays prévoyant ce type de numérotation) :
SEL.PUBL: IMPUL.
-  Pour confirmer la programmation.
-  Pour replacer le fax dans l'état d'attente initial.

CONNEXION DU TELECOPIEUR A UNE LIGNE PRIVEE (PBX)

Pour connecter le fax à une ligne privée et l'utiliser également sur le réseau public, vous devez effectuer les opérations suivantes :

- Sélectionnez le paramètre "**LIGNE PRIV. (PBX)**".
- Adaptez le type de numérotation (**multifréquence** ou à **impulsions**) à celui utilisé par le central téléphonique privé (standard) gérant la ligne à laquelle le fax est connecté. En cas de doute, informez-vous auprès de l'administrateur du réseau téléphonique privé.
- Définissez le mode de sortie (**indicatif** ou **flash**) pour accéder au réseau téléphonique public à partir du central téléphonique privé (standard).
- Adaptez le type de numérotation (**multifréquence** ou à **impulsions**) à celui utilisé par le central téléphonique public.

-  Jusqu'à ce que l'afficheur visualise :
INSTALLATION
-  L'afficheur visualise :
CONFIG.LIGNE TEL
-  L'afficheur visualise :
RESEAU PUBLIC
-  Pour visualiser l'autre option disponible :
LIGNE PRIV. (PBX)
-  L'afficheur visualise :
SEL.PBX: MULTIFR.
-  Pour visualiser l'autre type de numérotation :
SEL.PBX: IMPULS.
-  Pour confirmer votre choix.
LIGNE EXT. INDIC.
-  Pour visualiser l'autre option disponible ("LIGNE EXT.: FLASH"), ou passez directement au point suivant si vous désirez confirmer le mode de sortie "LIGNE EXT. INDIC.". Si vous avez confirmé, à l'aide de la touche , le mode de sortie "LIGNE EXT. INDIC.", le fax vous demande de frapper l'indicatif (3 chiffres au maximum).
-  L'afficheur visualise :
SEL.PUBL: MULTIF
-  Pour visualiser l'autre type de numérotation :
SEL.PUBL: IMPUL.
-  Pour confirmer la programmation.
-  Pour replacer le fax dans l'état d'attente initial.

REMARQUE

Après la confirmation du mode d'accès au réseau public, il suffit, avant de composer le numéro de téléphone ou de fax du correspondant, d'appuyer sur la touche  ext. pour y accéder : l'afficheur visualise la lettre "E" (externe).

MODIFICATION TEMPORAIRE DU TYPE DE NUMEROTATION

Si le fax est prédisposé pour la numérotation à impulsions, et si vous désirez le prédisposer pour la numérotation multifréquence : Avant la composition du numéro de fax ou de téléphone, appuyez sur la touche  pour modifier temporairement le type de numérotation. Au terme de l'émission, le fax restaure toujours le type de numérotation pour lequel il a été prédisposé.

Les figures illustrent les composants externes et internes du télécopieur.

Bac d'alimentation pour papier ordinaire (ASF)

Réglable en fonction des formats suivants : A4, Letter et Legal.
Capacité maximale : 100 feuilles de 80 g/m².





TABLEAU DE BORD

- Insertion d'une pause durant la composition directe du numéro de téléphone ou de fax.
- Suivant de la pression de deux touches numériques (01-52), cette touche permet de sélectionner automatiquement (si vous avez effectué la programmation) le numéro de téléphone ou de fax associé à ces touches.

- Accès à l'état de programmation.
- Sélection des menus et sous-menus.
- Réglage cyclique du volume du haut-parleur, après avoir appuyé sur la touche .

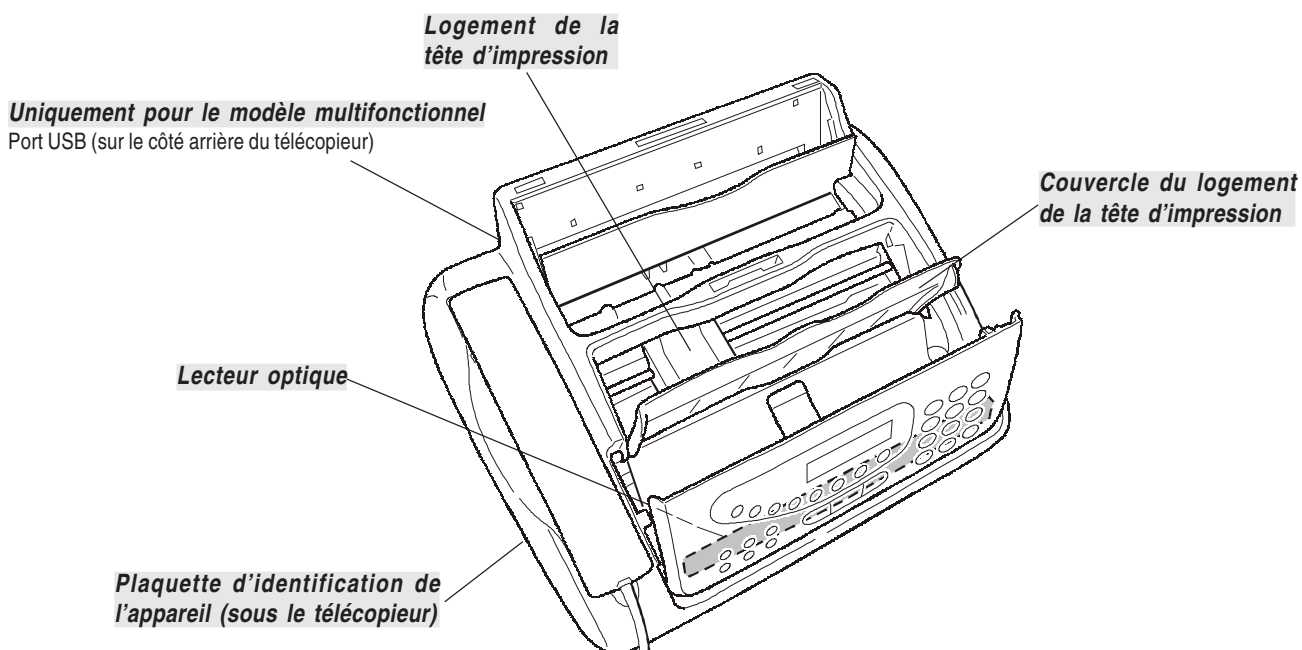
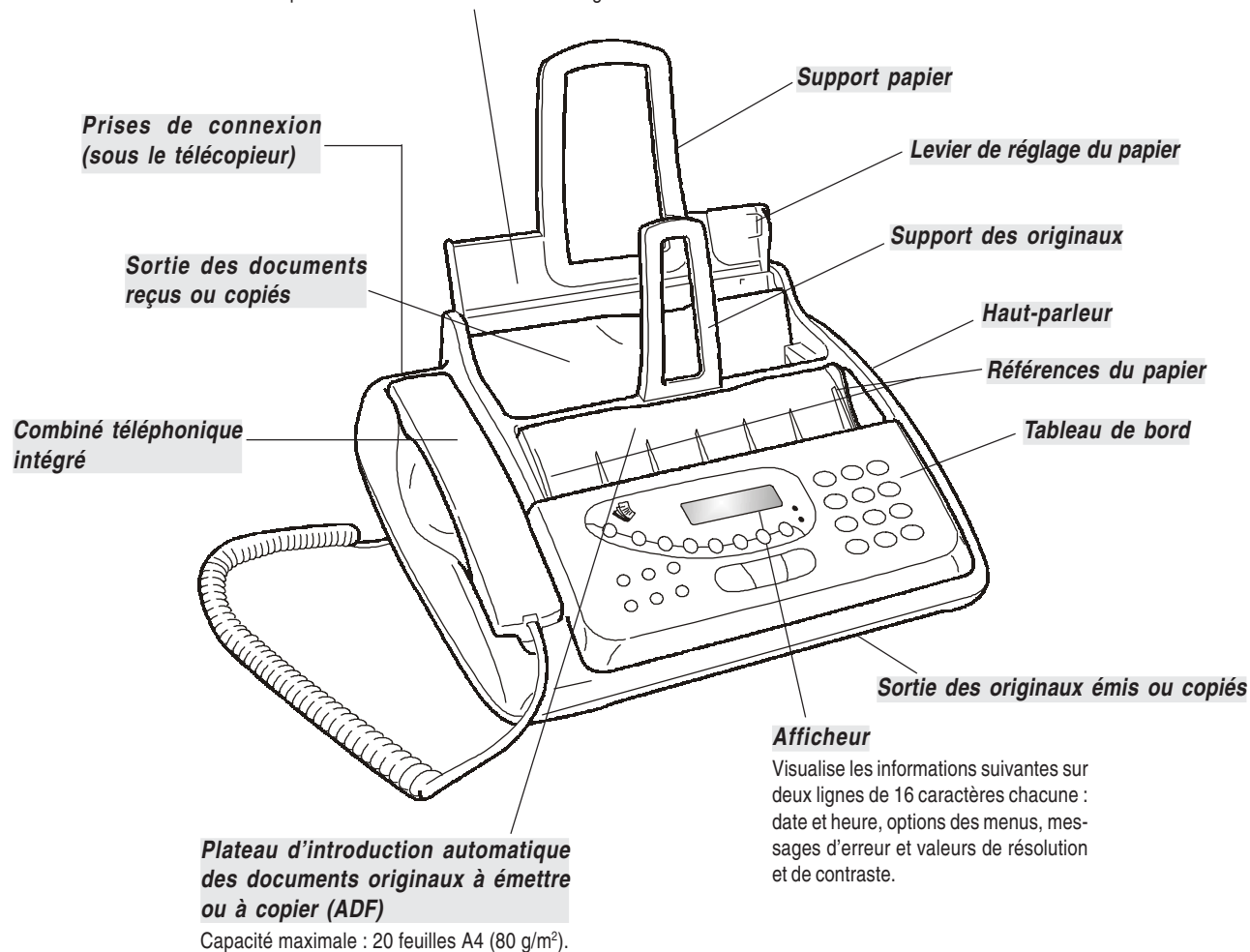
- Réglage de la résolution des originaux à émettre et à copier (uniquement si l'original est inséré dans l'ADF).
- Durant une conversation téléphonique, placement de la ligne en état d'attente (avec le combiné téléphonique décroché).
- Effacement des définitions erronées.
- Exclusion du microphone durant une conversation téléphonique "mains libres" : le correspondant ne peut plus écouter la conversation.

-  : si vous appuyez sur l'une de ces touches pendant plus d'une seconde, vous sélectionnez automatiquement (si vous avez effectué la programmation) le numéro de téléphone ou de fax qui lui est associé (numérotation rapide).

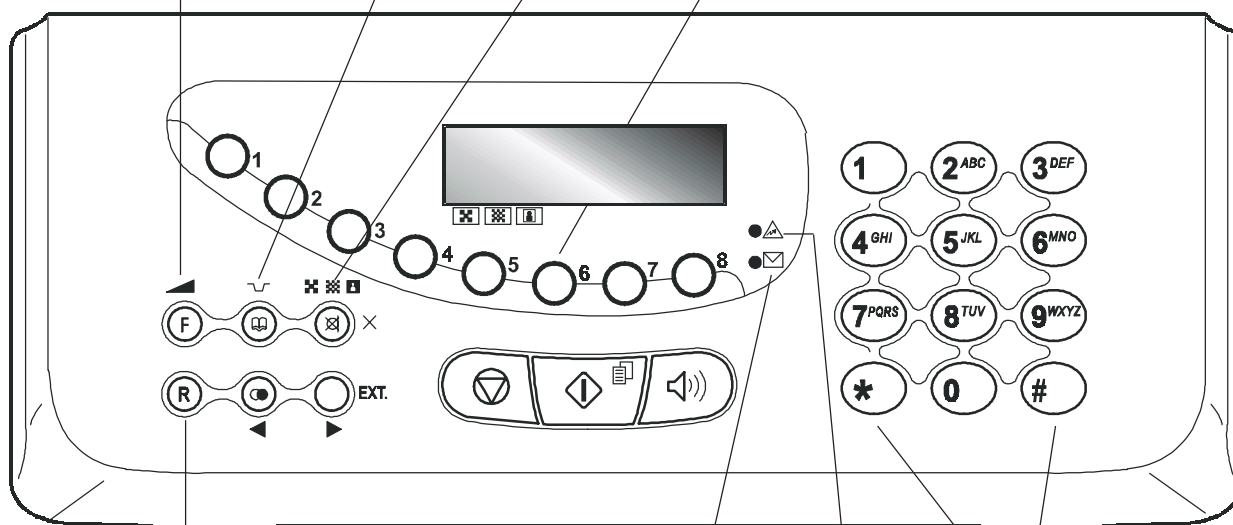

Lorsque le combiné est décroché, accès aux fonctions spéciales offertes par l'administrateur du réseau : ces fonctions sont généralement appelées REGISTER RECALL (fonction **R**).

Clignotant : la mémoire contient des documents non encore imprimés.
Eteint : la mémoire ne contient aucun document.

- Dans la numérotation multifréquence, envoi d'une tonalité pour les services spéciaux du réseau.
- Sélection "en arrière" et "en avant" des caractères et des symboles spéciaux, durant la définition des noms.

Témoin lumineux "erreur"

Indication d'une anomalie de fonctionnement survenue durant une émission ou une réception.

Afficheur

Afficheur à cristaux liquides, formé de deux lignes de 16 caractères chacune.

Affichage de messages d'aide et de messages d'erreur.

- Composition du numéro de fax ou de téléphone.
- Définition de n'importe quelle donnée numérique.
- Sélection des chiffres et des caractères alphanumériques, durant la définition des numéros et des noms.

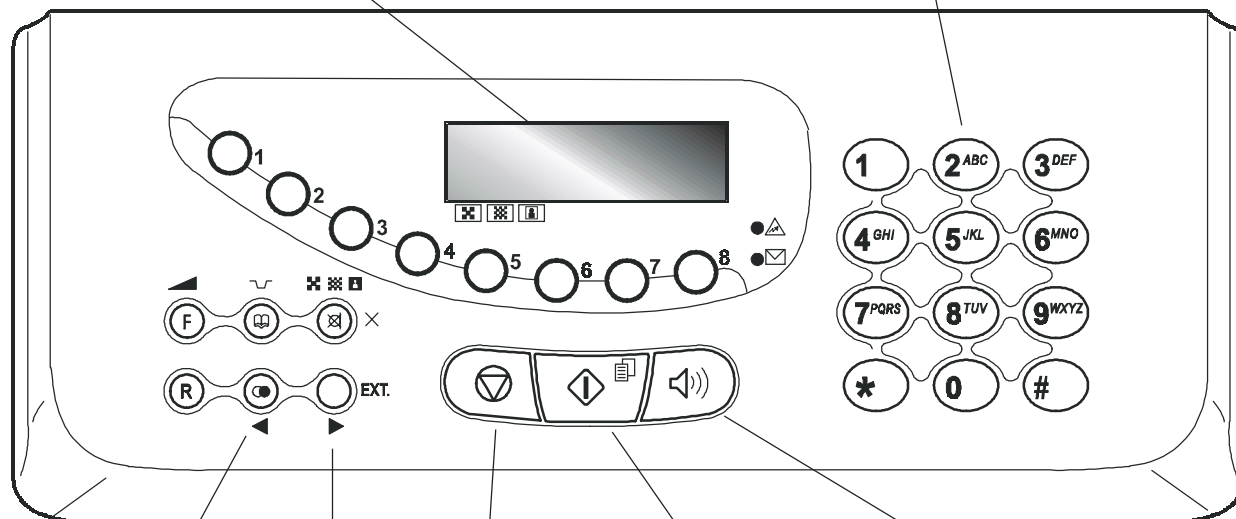

- Visualisation de la liste des 10 derniers numéros de fax ou de téléphone composés (**appels sortants**) ou des 20 derniers numéros qui ont appelé (**appels entrants**), indépendamment de la présence ou non de l'original dans l'ADF.
- Sélection "en arrière" des valeurs d'un paramètre.
- Déplacement du curseur vers la "gauche", durant la définition des numéros et des noms.

- Ejection d'un original se trouvant dans l'ADF.
- Extinction du témoin lumineux "●▲".
- Retour du télécopieur à l'état d'attente.
- Interruption de la programmation, de l'émission, de la réception ou de la copie en cours.

- Sélection d'un numéro de téléphone ou de fax sans décrocher le combiné téléphonique.
- Activation de la fonction de "téléphonie mains libres".

- Sélection "en avant" des valeurs d'un paramètre.
- Déplacement du curseur vers la "droite", durant la définition des numéros et des noms.

Si le télécopieur est connecté à un central privé :

- Avant de composer un numéro de téléphone ou de fax, cette touche vous permet d'accéder au réseau public. Si vous appuyez deux fois sur cette touche, vous accédez au réseau de l'opérateur téléphonique programmé.

- Lancement de la réception.
- Après avoir composé le numéro de fax, lancement de l'émission (uniquement si l'original est inséré dans l'ADF).
- Confirmation de la sélection des menus, sous-menus, paramètres et valeurs correspondantes, et passage à l'étape suivante.
- Lancement de la copie (uniquement si l'original est inséré dans l'ADF).

OPERATIONS DE BASE POUR L'EMISSION ET LA RECEPTION

A présent que vous avez défini le nom et le numéro, vous pouvez utiliser le fax pour effectuer les opérations suivantes :

- **Emettre** des documents (avec la procédure normale, en mode différé, depuis la mémoire ou à l'aide de la méthode par dépose - Polling).
- **Recevoir** des documents (avec la procédure normale ou à l'aide de la méthode par relève - Polling).
- **Téléphoner** (voir le chapitre "Pour téléphoner").
- **Copier** des documents (voir le chapitre "Pour effectuer une copie").

EMISSION

LES ORIGINAUX QUE VOUS POUVEZ UTILISER

Dimensions

- Largeur min. 210 mm - max. 216 mm.
- Longueur min. 148 mm - max. 600 mm.

Epaisseur

- De :
- 80 g/m² (20 feuilles au maximum).
 - 60 - 90 g/m² (10 feuilles au maximum).
 - 50 - 140 g/m² (1 feuille à la fois).

Pour les **originaux différents des formats spécifiés**, vous pouvez utiliser un transparent avec verso comme porte-document.

N'UTILISEZ JAMAIS

- Du papier roulé.
- Du papier trop fin.
- Du papier déchiré.
- Du papier mouillé ou humide.
- Du papier trop petit.
- Du papier froissé.
- Du papier carbone.

En outre, pour éviter des dommages qui pourraient mettre votre fax hors-service et qui annuleraient sa garantie, n'utilisez jamais d'originaux présentant :

- Des agrafes métalliques.
- Des trombones.
- Du ruban adhésif.
- De la colle ou du correcteur liquide non sec.

Dans ces cas, copiez l'original et envoyez la copie.

INTRODUCTION DE L'ORIGINAL DANS L'ADF

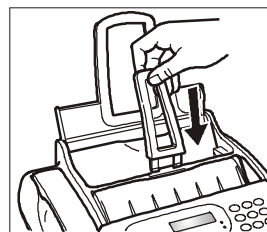

1. Insérez le support pour les originaux dans la fente correspondante, et poussez-le jusqu'à ce qu'il s'enclenche en position. Insérez l'original, **sans forcer**, dans le plateau d'introduction automatique des originaux (ADF), avec la face à émettre orientée vers le haut. Le bord inférieur de l'original est alimenté dans l'ADF, et sur la ligne supérieure, l'afficheur visualise le message suivant :

DOCUMENT PRET

Sur la ligne inférieure, l'afficheur visualise la valeur initiale du type de contraste : "NORMAL".

REGLAGE DU CONTRASTE ET DE LA RESOLUTION

Avant d'émettre un original, vous pouvez effectuer des **réglages afin d'optimiser** la qualité de l'impression.

REGLAGE DU CONTRASTE



Jusqu'à ce que l'afficheur visualise :

CONFIG. FAX



L'afficheur visualise :

DATE ET HEURE



L'afficheur visualise :

PARAMETRAGE



Jusqu'à ce que l'afficheur visualise :

CONTRASTE: NORM.



Pour visualiser les autres valeurs disponibles : "FONCE" et "CLAIR".



Pour confirmer votre choix.



Pour replacer le fax dans l'état d'attente initial.

Le contraste doit être choisi en fonction des critères suivants :

- **NORMAL**, si l'original **n'est ni trop clair ni trop foncé**. La ligne inférieure de l'afficheur visualise "NORMAL".
- **CLAIR**, si l'original **est particulièrement foncé**. La ligne inférieure de l'afficheur visualise "CLAIR".
- **FONCE**, si l'original **est particulièrement clair**. La ligne inférieure de l'afficheur visualise "FONCE".

REGLAGE DE LA RESOLUTION



Jusqu'à ce que l'afficheur visualise la valeur de résolution désirée.

La résolution doit être choisie en fonction des critères suivants :

- **STANDARD**, si l'original contient des **caractères facilement lisibles**. La ligne inférieure de l'afficheur visualise "une flèche" en regard du symbole "☒" imprimé sur le tableau de bord.
- **FIN**, si l'original contient des **caractères très petits ou des dessins**. La ligne inférieure de l'afficheur visualise "une flèche" en regard du symbole "☒" imprimé sur le tableau de bord.
- **DEMI-TONS**, si l'original contient des **zones grises**. La ligne inférieure de l'afficheur visualise "deux flèches" en regard des symboles "☒" et "☒" imprimés sur le tableau de bord.

EMISSION D'UN ORIGINAL

Insérez l'original dans l'ADF. Sur la ligne supérieure, l'afficheur visualise le message suivant :

DOCUMENT PRET

Sur la ligne inférieure, l'afficheur visualise la valeur initiale du type de contraste : "NORMAL".

La valeur initiale du type de résolution est la suivante : ☒ (Standard).

Si vous le souhaitez, modifiez les valeurs de contraste et de résolution, en suivant les procédures décrites précédemment.



Composez le numéro du fax du destinataire, dans l'un des modes prévus : directement sur le pavé numérique, ou à l'aide des touches de numérotation rapide (0-9) ou des codes de numérotation abrégée (consultez le paragraphe "**Programmation des numérotations rapide et abrégée**" plus loin dans ce chapitre).



Pour lancer l'émission.

Au terme de l'émission, si celle-ci s'est bien déroulée, l'afficheur visualise pendant quelques secondes le message "EMISSION ACHEVEE".

REMARQUE

Si vous avez commis une erreur, utilisez les touches ◀▶ pour placer le curseur sur le chiffre erroné, et remplacez ce dernier par le chiffre correct. Pour supprimer complètement le numéro, appuyez sur la touche ☒ ×.

REMARQUE

Si vous le souhaitez, pour composer le numéro, vous pouvez utiliser les procédures accélérées de numérotation : consultez les paragraphes "**Programmation des numérotations rapide et abrégée**", "**Emission à l'aide de la numérotation rapide**" et "**Emission à l'aide de la numérotation abrégée**".

REMARQUE

Si vous désirez **interrompre l'émission en cours**, appuyez sur la touche ☒ : le fax éjecte l'original de l'ADF, et retourne à l'état d'attente initial. Si l'original à retirer est composé de plusieurs feuilles, avant d'appuyer sur la touche ☒ pour éjecter la première feuille, **retirez manuellement** toutes les autres.

EMISSION AVEC ECOUTE DES TONALITES DE LIGNE

Insérez l'original dans l'ADF. Sur la ligne supérieure, l'afficheur visualise le message suivant :

DOCUMENT PRET

Sur la ligne inférieure, l'afficheur visualise la valeur initiale du type de contraste : "NORMAL".

La valeur initiale du type de résolution est la suivante : ☒ (Standard).

Si vous le souhaitez, modifiez les valeurs de contraste et de résolution, en suivant les procédures décrites précédemment.



Pour écouter les tonalités de ligne. L'afficheur visualise :

EN LIGNE

Dans l'angle supérieur droit, l'afficheur visualise également la durée de l'émission (exprimée en minutes et secondes).



Composez le numéro du fax du destinataire, dans l'un des modes prévus : directement sur le pavé numérique, ou à l'aide des touches de numérotation rapide (0-9) ou des codes de numérotation abrégée (consultez le paragraphe "**Programmation des numérotations rapide et abrégée**" plus loin dans ce chapitre).

Dès que vous entendez la tonalité du fax, appuyez sur la touche ☒ pour lancer l'émission. L'afficheur visualise le message "CONNEXION".

Au terme de l'émission, si celle-ci s'est bien déroulée, l'afficheur visualise pendant quelques secondes le message "EMISSION ACHEVEE".

EMISSION AVEC DECROCHEMENT DU COMBINE TELEPHONIQUE

Insérez l'original dans l'ADF. Sur la ligne supérieure, l'afficheur visualise le message suivant :

DOCUMENT PRET

Sur la ligne inférieure, l'afficheur visualise la valeur initiale du type de contraste : "NORMAL".

La valeur initiale du type de résolution est la suivante : ☒ (Standard).

Si vous le souhaitez, modifiez les valeurs de contraste et de résolution, en suivant les procédures décrites précédemment.



Décrochez le combiné pour prendre la ligne. L'afficheur visualise :

EN LIGNE

Dans l'angle supérieur droit, l'afficheur visualise également la durée de l'émission (exprimée en minutes et secondes).

 Composez le numéro du fax du destinataire, dans l'un des modes prévus : directement sur le pavé numérique, ou à l'aide des touches de numérotation rapide (0-9) ou des codes de numérotation abrégée (consultez le paragraphe "**Programmation des numérotations rapide et abrégée**" plus loin dans ce chapitre).

Si le fax du destinataire est prédisposé pour la **réception automatique**, vous entendrez la **tonalité du fax**.

En revanche, si le fax est prédisposé pour la **réception manuelle**, le destinataire décrochera le combiné, vous l'inviterez à appuyer sur la **touche d'envoi** de son fax, et vous entendrez ensuite la **tonalité du fax**.

 Pour lancer l'émission.

Au terme de l'émission, si celle-ci s'est bien déroulée, l'afficheur visualise pendant quelques secondes le message "EMISSION ACHEVEE".

RAPPEL AUTOMATIQUE

Si la connexion a échoué à cause d'une anomalie de ligne ou parce que le numéro du correspondant est occupé, le fax **répète automatiquement le numéro, le nombre de fois prévu par les normes de votre pays**.

EMISSION D'UN ORIGINAL A UNE HEURE PREDEFINIE (EMISSION DIFFEREE)

Cette fonction permet d'éviter les **inconvenients liés au décalage horaire** lorsque le destinataire se trouve à des milliers de kilomètres de distance, et permet également de **profiter des tarifs réduits** en choisissant des tranches horaires pendant lesquelles les lignes sont le moins encombrées.

Insérez l'original dans l'ADF. Sur la ligne supérieure, l'afficheur visualise le message suivant :

DOCUMENT PRET

Sur la ligne inférieure, l'afficheur visualise la valeur initiale du type de contraste : "NORMAL".

La valeur initiale du type de résolution est la suivante :  (Standard).

Si vous le souhaitez, modifiez les valeurs de contraste et de résolution, en suivant les procédures décrites précédemment.

 Jusqu'à ce que l'afficheur visualise :

EMIS. DIFFEREE

 L'afficheur visualise :

INTRODUIRE HEURE

HH:MM

 Frappez l'heure à laquelle vous désirez effectuer l'émission : par exemple "16:50".

 L'afficheur visualise :

*COMPOSER N° FAX
NUM/RAPIDE/ABREG*

 Composez le numéro du fax du destinataire, dans l'un des modes prévus : directement sur le pavé numérique, ou à l'aide des touches de numérotation rapide (0-9) ou des codes de numérotation abrégée (consultez le paragraphe "**Programmation des numérotations rapide et abrégée**" plus loin dans ce chapitre).

 Pour confirmer la programmation. L'afficheur visualise pendant quelques secondes le message "EMIS. PROGRAM-MEE", et il visualise ensuite :

AUTOMAT.

EMIS. H: 16:50

REMARQUE

Pour annuler la programmation de l'émission différée, retirez

l'original de l'ADF ou appuyez sur la touche .

REMARQUE

En cas de **coupure de courant**, l'émission différée programmée est annulée.

MODIFICATION/ANNULATION D'UNE EMISSION DIFFEREE DEJA PROGRAMMEE

 Jusqu'à ce que l'afficheur visualise :



EMIS. DIFFEREE

 L'afficheur visualise :

DEJA ENREGISTREE

 L'afficheur visualise :

MODIF. PARAM. ?

Pour annuler l'émission précédemment programmée, appuyez sur les touches   : l'afficheur visualise le message "ANNULER CONFIG.?". Ensuite, appuyez sur la touche



 pour confirmer l'annulation. Le fax retourne automatiquement à l'état d'attente initial.

En revanche, si vous désirez modifier l'heure d'exécution de l'émission ou le numéro du destinataire, suivez la procédure décrite ci-dessous :

 L'afficheur visualise :



INTRODUIRE HEURE



16:50



 Frappez la nouvelle heure et confirmez-la en appuyant sur la touche , ou confirmez l'heure déjà programmée

en appuyant directement sur la touche . L'afficheur visualise :

COMPOSER NUMERO

En revanche, si vous souhaitez restaurer l'heure courante, appuyez sur la touche  ×, sur la touche , et passez au point suivant.

 Frappez le nouveau numéro, et confirmez-le en appuyant sur la touche .

ou bien
Appuyez sur la touche , frappez le nouveau numéro,
et confirmez-le en appuyant sur la touche .

ou bien
Confirmez le numéro existant en appuyant directement sur
la touche .

L'afficheur visualise :

AUTOMAT.

EMIS. H: 18:00

ÉMISSION D'UN ORIGINAL A PLUSIEURS DESTINATAIRES

Votre fax est doté d'une **mémoire** qui vous **permet d'émettre** un original à **une heure prédéfinie** (émission différée), et d'**émettre** un original à **plusieurs destinataires** (multidiffusion, à 10 destinataires au maximum). Consultez le paragraphe ci-dessous, "**Emission d'un original depuis la mémoire**".

ÉMISSION D'UN ORIGINAL DEPUIS LA MEMOIRE

Insérez l'original dans l'ADF. Sur la ligne supérieure, l'afficheur visualise le message suivant :

DOCUMENT PRET

Sur la ligne inférieure, l'afficheur visualise la valeur initiale du type de contraste : "NORMAL".

La valeur initiale du type de résolution est la suivante :  (Standard).

Si vous le souhaitez, modifiez les valeurs de contraste et de résolution, en suivant les procédures décrites précédemment.





 Jusqu'à ce que l'afficheur visualise :

EMIS. DEPUIS MEM.

 Le fax commence à mémoriser l'original. Au terme de la mémorisation, l'afficheur visualise pendant quelques secondes le message "DOC. N° XXX", et il visualise ensuite :





INTRODUIRE HEURE

HH:MM

  Frappez l'heure à laquelle vous désirez effectuer l'émission, par exemple "16:50", et appuyez ensuite sur la touche , ou appuyez sur la touche  pour confirmer l'heure courante. L'afficheur visualise :

COMPOSER N° FAX

NUM/RAPIDE/ABREG

  Composez le numéro du fax du destinataire, dans l'un des modes prévus : directement sur le pavé numérique, ou à l'aide des touches de numérotation rapide (-) ou des codes de numérotation abrégée (consultez le paragraphe "**Programmation des numérotations rapide et abrégée**" plus loin dans ce chapitre).

 Le fax vous invite à introduire un autre numéro :

COMPOSER N° FAX

NUM/RAPIDE/ABREG

Si vous désirez émettre l'original à plusieurs destinataires, répétez les deux points précédents pour chaque destinataire, et appuyez ensuite sur la touche  pour terminer la procédure.

En revanche, si vous ne désirez émettre l'original qu'à un seul destinataire, appuyez directement sur la touche  sans introduire d'ultérieurs numéros. Au terme de la procédure, l'afficheur visualise :

AUTOMAT.

EMIS. DEPUIS MEM.

R E M A R Q U E

En cas de **coupage de courant**, l'émission depuis la **mémoire programmée est annulée**.

MODIFICATION/REPETITION/ANNULATION D'UNE EMISSION DEPUIS LA MEMOIRE DEJA PROGRAMMEE

 Jusqu'à ce que l'afficheur visualise :

EMIS. DEPUIS MEM.

 L'afficheur visualise :

DEJA ENREGISTREE

 L'afficheur visualise :

IMPR. CONFIG.?

 Pour visualiser les autres options disponibles : "MODIF. PARAM.?" ou "ANNULER CONFIG.?".

 Pour confirmer votre choix.

IMPR. CONFIG. ? : pour imprimer les paramètres relatifs à l'émission depuis la mémoire. Au terme de l'impression, le fax retourne automatiquement à l'état d'attente initial.

ANNULER CONFIG. ? : pour annuler la programmation. Le fax retourne à l'état d'attente initial.

MODIF. PARAM. ? : pour modifier le numéro du destinataire ou l'heure d'exécution de l'émission. L'afficheur visualise :

INTRODUIRE HEURE

HH:MM

Effectuez ensuite les opérations décrites dans les trois derniers points de la procédure "**Emission d'un original depuis la mémoire**".

RECEPTION

Sur votre fax, vous pouvez programmer **quatre modes distincts** de réception des documents :

- **Réception manuelle** : ce mode de réception est indiqué lorsque vous êtes **présent** et que vous pouvez répondre personnellement aux appels.
- **Réception automatique** : ce mode de réception convient si vous êtes **absent**, mais que vous désirez tout de même recevoir des documents. Il s'agit du mode de réception prédéfini sur le fax.
- **Réception automatique avec reconnaissance du type d'appel** : dans ce mode de réception, après un certain nombre de sonneries (la valeur prédéfinie est 2 sonneries), le fax se connecte à la ligne téléphonique et peut reconnaître si l'appel provient d'un fax ou d'un téléphone.
- **Réception avec répondeur automatique** : dans ce type de réception, le répondeur reçoit l'appel, enregistre le message éventuel de l'interlocuteur et, si ce dernier désire vous transmettre un document, permet au fax de le recevoir.

CHOIX DU MODE DE RECEPTION

 Jusqu'à ce que l'afficheur visualise :

MODE RECEPTION

 L'afficheur visualise :

AUTOMAT.

 Pour visualiser les autres options disponibles : "MANUELLE", "FAX/TEL." et "REP./FAX".

 Pour confirmer la programmation.

 Pour replacer le fax dans l'état d'attente initial.

FONCTIONNEMENT DES DIFFERENTS MODES DE RECEPTION

RECEPTION MANUELLE

 Dès que le téléphone sonne, décrochez le combiné pour prendre la ligne. L'afficheur visualise :

EN LIGNE

Dans l'angle supérieur droit, l'afficheur visualise également la durée de la connexion (exprimée en minutes et secondes).

 Lorsque vous entendez la tonalité du fax ou lorsque l'interlocuteur vous invite à recevoir. L'afficheur visualise :

CONNEXION

 Raccrochez le combiné.

Le fax commence à recevoir, et l'afficheur visualise des informations sur la réception en cours, comme le numéro du fax de l'interlocuteur ou, s'il a été programmé, son nom.

Au terme de la réception, l'afficheur visualise pendant quelques secondes le message "RECEPT.ACHEVEE", et il visualise ensuite l'état d'attente initial.

RECEPTION AUTOMATIQUE

Après deux sonneries, le fax se prépare à recevoir. La réception se déroule comme indiqué pour la réception manuelle.

RECEPTION AUTOMATIQUE AVEC RECONNAISSANCE DU TYPE D'APPEL (FAX/TEL.)

Dans ce mode de réception, le comportement du fax dépend de la provenance de l'appel :

- Si l'appel provient d'un autre fax, après deux sonneries, votre fax se prépare automatiquement à recevoir.
- Si l'appel provient d'un téléphone, après deux sonneries, votre fax émet un signal sonore pendant 20 secondes et l'afficheur visualise "DECROCHER LE TEL". Si vous ne décrochez pas le combiné dans les 20 secondes, votre fax se prépare automatiquement à recevoir.

Si vous décrochez le combiné avant que le fax ne se connecte à la ligne téléphonique, et si vous entendez les tonalités de ligne, appuyez sur la touche  et raccrochez le combiné.

RECEPTION AVEC REPONDEUR AUTOMATIQUE (REP./FAX)

Si vous disposez d'un **répondeur automatique externe**, vous devez vous assurer que le nombre de sonneries après lesquelles le répondeur répond à l'appel est inférieur au nombre de sonneries programmé sur le fax (consultez le paragraphe "Modification du nombre de sonneries", du chapitre "Opérations plus sophistiquées").

REMARQUE



Pour interrompre une réception en cours (quel que soit son type), appuyez sur la touche . Le fax retourne à l'état d'attente initial.

PROGRAMMATION DES NUMEROTATIONS

RAPIDE ET ABREGEE

Le fax peut également effectuer des procédures **accélérées de numérotation**, telles que la **numérotation rapide** et la **numérotation abrégée** (pour utiliser ces numérotations, vous devez programmer le fax de façon adéquate).

LA NUMEROTATION RAPIDE

Vous pouvez **associer** à chacune des 8 touches de numérotation rapide situées sous l'afficheur (-⁸) un **numéro de fax** ou un **numéro de téléphone** et un **nom**, qui seront automatiquement sélectionnés lorsque vous appuierez sur la touche correspondante pendant plus d'une seconde.

 Jusqu'à ce que l'afficheur visualise :

CONFIG. FAX

 L'afficheur visualise :

DATE ET HEURE

 Jusqu'à ce que l'afficheur visualise :

NUMEROT.RAPIDE

L'afficheur visualise :



PROG. NUM. RAPIDE
TOUCHE: 1-8

Appuyez sur la touche de numérotation rapide à laquelle vous désirez associer le numéro de téléphone ou de fax (par exemple 1). L'afficheur visualise :

1:NUMERO TEL.

Si un numéro de téléphone ou de fax a déjà été mémorisé, l'afficheur le visualise.

Composez le numéro de téléphone ou de fax du correspondant (64 chiffres au maximum), directement sur le pavé numérique du fax.

Si vous avez commis une erreur, placez le curseur sur le chiffre erroné, à l'aide des touches  , et remplacez-le par le chiffre correct.

Pour effacer complètement le numéro.



Si le fax est connecté à une ligne privée (PBX), accédez au réseau public en appuyant sur la touche  EXT. avant de composer le numéro. L'afficheur visualise la lettre "E" (externe).

Pour confirmer la programmation. L'afficheur visualise :

1:NUM

Si un nom a déjà été mémorisé, l'afficheur le visualise.



Entrez le nom du correspondant (16 caractères au maximum) : la procédure est identique à celle d'introduction de votre propre nom (consultez le paragraphe "**Définition du nom et du numéro de fax**", du chapitre "**Opérations indispensables pour une correcte utilisation**").

Si vous avez commis une erreur, placez le curseur sur le caractère erroné, à l'aide des touches  , et remplacez-le par le caractère correct.

Pour effacer complètement le nom.

Pour confirmer la programmation. L'afficheur visualise :

PROGR.AUTRE.OUI

A ce niveau, vous pouvez soit **interrompre** la procédure en appuyant sur la touche , soit **programmer** une **autre touche de numérotation rapide** en appuyant sur la touche  et en répétant la procédure à partir des points concernant l'introduction du numéro et du nom du correspondant.

LA NUMEROTATION ABREGEE

Vous pouvez **associer** à des **codes (01-52)** des **numéros de fax** ou des **numéros de téléphone** et des **noms supplémentaires**, qui seront automatiquement sélectionnés lorsque vous appuierez sur la touche  et que vous frapperez le code correspondant.

Exécutez les deux premiers points de la procédure relative à la **numérotation rapide**, et effectuez ensuite les opérations suivantes :

Jusqu'à ce que l'afficheur visualise :

NUMEROT.ABREGEE

L'afficheur visualise :

NUM. ABREGEE
(01-52):

Frappiez le code de numérotation abrégée auquel vous désirez associer le numéro de téléphone ou de fax (par exemple 01). L'afficheur visualise :

01:NUMERO TEL.

A ce niveau, suivez la procédure du paragraphe "**La numérotation rapide**", à partir des points concernant l'introduction du numéro et du nom du correspondant.

R E M A R Q U E

Si vous le souhaitez, vous pouvez imprimer les informations enregistrées dans les **8 touches de numérotation rapide** et les **52 codes de numérotation abrégée** (consultez le paragraphe "**Impression des rapports et des listes**" plus loin dans ce chapitre).

MODIFICATION D'UNE TOUCHE DE NUMEROTATION RAPIDE OU D'UN CODE DE NUMEROTATION ABREGEE

Suivez les procédures concernant la numérotation rapide ou la numérotation abrégée jusqu'à ce que l'afficheur visualise :

- Pour la numérotation rapide

1:NUMERO TEL.

- Pour la numérotation abrégée

01:NUMERO TEL.

Frappiez le nouveau numéro de téléphone ou de fax directement sur le pavé numérique (64 chiffres au maximum), ou appuyez sur la touche  × et frappez le nouveau numéro.

Pour confirmer la programmation. L'afficheur visualise :

1:NUM

ou bien

01:NUM

Frappiez le nouveau nom (16 caractères au maximum), ou appuyez sur la touche  × et frappez le nouveau nom.

Pour confirmer la programmation.

Pour replacer le fax dans l'état d'attente initial.

EMISSION A L'AIDE DE LA NUMEROTATION RAPIDE



Insérez l'original dans l'ADF. Sur la ligne supérieure, l'afficheur visualise le message suivant :

DOCUMENT PRET

Sur la ligne inférieure, l'afficheur visualise la valeur initiale du type de contraste : "NORMAL".

La valeur initiale du type de résolution est la suivante :  (Standard).

Si vous le souhaitez, modifiez les valeurs de contraste et de résolution (consultez le paragraphe "**Réglage du contraste et de la résolution**").

 Appuyez pendant plus d'une seconde sur la touche de numérotation rapide désirée (par exemple ). L'afficheur visualise le numéro de fax associé à cette touche. Si vous avez également programmé un nom, l'afficheur le visualise. Au terme de la numérotation, l'émission est exécutée normalement.

ÉMISSION A L'AIDE DE LA NUMÉROTATION ABREGÉE

Insérez l'original dans l'ADF. Sur la ligne supérieure, l'afficheur visualise le message suivant :

DOCUMENT PRET

Sur la ligne inférieure, l'afficheur visualise la valeur initiale du type de contraste : "NORMAL".



La valeur initiale du type de résolution est la suivante :  (Standard).

Si vous le souhaitez, modifiez les valeurs de contraste et de résolution (consultez le paragraphe "**Réglage du contraste et de la résolution**").

 L'afficheur visualise :

CARNET ADRESSES

CODE OU <>

 Composez le code de numérotation abrégée désiré (par exemple  ). L'afficheur visualise le numéro de fax associé à ce code. Si vous avez également programmé un nom, l'afficheur le visualise.

Au terme de la numérotation, l'émission est exécutée normalement.

ÉMISSION A L'AIDE DES NUMÉROTATIONS RAPIDE ET ABREGÉE APRES CONSULTATION DU CARNET D'ADRESSES

Si **vous ne vous souvenez plus** de la touche de numérotation rapide ou du code de numérotation abrégée associé à un numéro de fax particulier, **vous pouvez tout de même lancer une émission**, en consultant le carnet d'adresses de la façon suivante :

Insérez l'original dans l'ADF. Sur la ligne supérieure, l'afficheur visualise le message suivant :

DOCUMENT PRET

Sur la ligne inférieure, l'afficheur visualise la valeur initiale du type de contraste : "NORMAL".

La valeur initiale du type de résolution est la suivante :  (Standard).

Si vous le souhaitez, modifiez les valeurs de contraste et de résolution (consultez le paragraphe "**Réglage du contraste et de la résolution**").

 L'afficheur visualise :

CARNET ADRESSES

CODE OU <>

 Pour rechercher le numéro de fax ou le nom du correspondant auquel vous désirez émettre l'original.

 Pour lancer l'émission.

ÉMISSION APRES RAPPEL D'UN DES 20 DERNIERS NUMEROS ENTRANTS OU D'UN DES 10 DERNIERS NUMEROS SORTANTS

Insérez l'original dans l'ADF. Sur la ligne supérieure, l'afficheur visualise le message suivant :

DOCUMENT PRET

Sur la ligne inférieure, l'afficheur visualise la valeur initiale du type de contraste : "NORMAL".

La valeur initiale du type de résolution est la suivante :  (Standard).



Si vous le souhaitez, modifiez les valeurs de contraste et de résolution (consultez le paragraphe "**Réglage du contraste et de la résolution**").

 L'afficheur visualise :

APPELS ENTRANTS

 Pour visualiser l'autre option disponible : "APPELS SORTANTS".

 Pour confirmer votre choix.

 Appuyez sur les touches  pour rechercher, dans la liste des 20 derniers appels entrants ou des 10 derniers appels sortants, le numéro de fax ou le nom du correspondant auquel vous désirez émettre l'original.

 Pour lancer l'émission.

IMPRESSION DES RAPPORTS ET DES LISTES

LES RAPPORTS

Les rapports imprimés par le fax vous offrent la possibilité de vérifier le résultat de toutes les opérations effectuées (émissions et réceptions), le volume des documents gérés et d'autres informations importantes.

Le fax imprime les rapports suivants :

- **Rapport de coupure de secteur** : ce rapport est **toujours imprimé de façon automatique, et si la mémoire contient des documents**, à la suite d'une **coupure de secteur**.

Au rétablissement des conditions de fonctionnement, le fax imprime automatiquement un rapport indiquant le nombre des pages perdues (c'est-à-dire les pages qui étaient contenues dans la mémoire avant la coupure de secteur). Dans ce cas, nous vous conseillons d'imprimer le journal d'activités, pour identifier le numéro ou le nom de la personne qui vous a envoyé les documents perdus.

- **Journal d'activités** : ce rapport contient des informations sur les **42 dernières opérations** effectuées (émissions et réceptions). Le fax conserve ces informations en mémoire, et les **imprime soit automatiquement** après la trente-deuxième opération, soit **sur votre demande**.
- **Rapport de dernière émission** : ce rapport contient des informations concernant la **dernière émission**, et peut être **imprimé**, par l'intermédiaire d'une programmation adéquate, soit **automatiquement** au terme de chaque émission, soit **uniquement sur votre demande**.

- **Rapport de non émission** : ce rapport contient des informations sur la **dernière émission**, mais il n'est **imprimé de façon automatique que si l'émission a échoué**. Le fax est prédisposé pour l'impression automatique de ce type de rapport. Pour désactiver cette impression, consultez le paragraphe correspondant.
- **Rapport de dernière multidiffusion** : ce rapport contient des informations concernant la **dernière multidiffusion**, et peut être **imprimé**, par l'intermédiaire d'une programmation adéquate, soit **automatiquement** au terme de chaque multidiffusion, soit **uniquement sur votre demande**.

INTERPRETATION DES RAPPORTS

• Act.n°	Numéro progressif des transactions effectuées (émissions et réceptions).
• N°Doc	Numéro de référence du document mémorisé (ce numéro est assigné directement par le télécopieur).
• Type	Type d'activité : EMISSION ou EMIS. DEPOSE pour l'émission. RECEPTION ou RELEVÉ REC. pour la réception.
• Numéro composé	Numéro du fax du correspondant.
• Nom	Nom du correspondant que vous avez appelé. Ce nom n'est imprimé que si vous l'avez mémorisé dans les touches de numérotation rapide ou dans les codes de numérotation abrégée. Ce champ n'apparaît pas dans le journal d'activités.
• Identif. destinataire	Numéro (et éventuellement nom) du correspondant. Ce numéro correspond au numéro que vous avez composé uniquement si le destinataire a programmé correctement son numéro de fax. Dans le cas contraire, le numéro peut être différent ou peut même ne pas être imprimé.
• Date/heure	Date et heure auxquelles la transaction a été effectuée.
• Durée	Durée de la transaction (en minutes et secondes).
• Pages	Nombre total des pages émises/reçues.
• Résul.	Résultat de la transaction : - OK : si la transaction a réussi. - CODE D'ERREUR XX : si l'opération a échoué à cause du problème indiqué par le code d'erreur (consultez le paragraphe " Les codes d'erreur ", du chapitre " Problèmes et solutions ").

ACTIVATION/DESACTIVATION DE L'IMPRESSION AUTOMATIQUE DES RAPPORTS D'EMISSION ET DE NON EMISSION

 Jusqu'à ce que l'afficheur visualise :

CONFIG. FAX



L'afficheur visualise :

DATE ET HEURE



L'afficheur visualise :

PARAMETRAGE



Jusqu'à ce que l'afficheur visualise :

NON EMIS:RAPPORT



Pour visualiser les autres options disponibles : "RAPPORT EMI.:OUI" et "RAPPORT EMI.:NON".

NON EMIS:RAPPORT : le fax n'imprimera automatiquement un rapport qu'après chaque émission échouée.

RAPPORT EMI.:OUI : le fax imprimera automatiquement un rapport au terme de chaque émission (indépendamment de son résultat).

RAPPORT EMI.:NON : le fax n'imprimera aucun rapport.



Pour confirmer votre choix.



Pour replacer le fax dans l'état d'attente initial.

ACTIVATION/DESACTIVATION DE L'IMPRESSION AUTOMATIQUE DU RAPPORT DE MULTIDIFFUSION

 Jusqu'à ce que l'afficheur visualise :

CONFIG. FAX



L'afficheur visualise :

DATE ET HEURE



L'afficheur visualise :

PARAMETRAGE



Jusqu'à ce que l'afficheur visualise :

RAP. MULTID.: OUI



Pour visualiser l'autre option disponible : "RAP. MULTID.: NON".



Pour confirmer votre choix.



Pour replacer le fax dans l'état d'attente initial.

ACTIVATION/DESACTIVATION DE L'IMPRESSION AUTOMATIQUE DES INFORMATIONS CONCERNANT L'EMISSION DIFFEREE

 Jusqu'à ce que l'afficheur visualise :

CONFIG. FAX



L'afficheur visualise :

DATE ET HEURE



L'afficheur visualise :

PARAMETRAGE



Jusqu'à ce que l'afficheur visualise :

LISTE DIFF.: OUI



Pour visualiser l'autre option disponible : "LISTE DIFF.: NON".



Pour confirmer votre choix.



Pour replacer le fax dans l'état d'attente initial.

IMPRESSION SUR DEMANDE DU RAPPORT D'EMISSION, DU JOURNAL D'ACTIVITES, DU RAPPORT DE MULTIDIFFUSION ET DU RAPPORT D'IDENTIFICATION DES APPELANTS

 Jusqu'à ce que l'afficheur visualise :

IMPR. RAPPORT



L'afficheur visualise :

RAPP. DERN. EMI.



Pour visualiser les autres options disponibles : "RAP. DERN. MULT.", "JOURNAL ACTIVITE", "LISTE APPELANTS" et "PAS D'IMPRESSION".



Pour confirmer votre choix.

Au terme de l'impression, le fax retourne automatiquement à l'état d'attente initial.

REMARQUE

Si vous choisissez "PAS D'IMPRESSION", appuyez sur la touche  pour replacer le fax dans l'état d'attente initial.

LES LISTES

Vous pouvez à tout moment obtenir une **impression des listes complètes des paramètres d'installation et de configuration**, ainsi qu'une **impression des données enregistrées** dans les **touches de numérotation rapide** et les **codes de numérotation abrégée**.

L'impression des listes des paramètres d'installation et de configuration vous permet d'obtenir un compte rendu mis à jour des valeurs prédéfinies et des valeurs que vous avez programmé pour adapter le fax à vos exigences.

IMPRESSION DE LA LISTE DES PARAMETRES D'INSTALLATION ET DE LA LISTE DES NUMEROS EXCLUS

 Jusqu'à ce que l'afficheur visualise :

INSTALLATION



L'afficheur visualise :

CONFIG. LIGNE TEL



Jusqu'à ce que l'afficheur visualise :

IMPR. INSTALL.



L'afficheur visualise :

IMPR. INSTALL.



Pour visualiser les autres options disponibles : "IMPR.: N° EXCLUS" et "QUITTER MENU".



Pour confirmer votre choix.

REMARQUE

Si vous avez choisi "IMPR. INSTALL." ou "IMPR.: N° EXCLUS", au terme de l'impression, le fax retourne automatiquement à l'état d'attente initial. Si vous avez choisi "QUITTER MENU", appuyez sur la touche  pour replacer le fax dans l'état d'attente initial.

IMPRESSION DE LA LISTE DES PARAMETRES DE CONFIGURATION ET DES DONNEES RELATIVES A LA NUMEROTATION RAPIDE ET A LA NUMEROTATION ABREGEE

 Jusqu'à ce que l'afficheur visualise :

CONFIG. FAX



L'afficheur visualise :

DATE ET HEURE



Jusqu'à ce que l'afficheur visualise :

IMPR. CONFIG.



L'afficheur visualise :

PARAMETRES: OUI



Pour visualiser les autres options disponibles : "NUM. RAPIDE: OUI", "NUM. ABREGEE: OUI" et "IMPRESSION: NON".



Pour confirmer votre choix.

Au terme de l'impression, le fax retourne automatiquement à l'état d'attente initial.

REMARQUE

Si vous choisissez "IMPRESSION: NON", appuyez sur la touche  pour replacer le fax dans l'état d'attente initial.

Lorsque vous prenez la ligne **en décrochant le combiné**, vous pouvez bénéficier de toutes les fonctions communes aux appareils téléphoniques traditionnels disponibles sur le marché.

Parmi ces fonctions, nous pouvons mentionner la fonction **R** (REGISTER RECALL, activée à l'aide de la touche **(R)**) qui vous permet d'accéder aux services spéciaux offerts par l'administrateur du réseau téléphonique.

Vous pouvez également bénéficier des fonctions suivantes :

- Appeler un correspondant à l'aide des procédures de numérotation rapides programmées (consultez les paragraphes "**Téléphoner à l'aide de la numérotation rapide**" et "**Téléphoner à l'aide de la numérotation abrégée**").
- **Suspendre momentanément une conversation téléphonique** en appuyant sur la touche **(⊗)** (ATTENTE). Pour reprendre la conversation, appuyez de nouveau sur cette touche.
- Activer la fonction de "**téléphonie mains libres**", en appuyant sur la touche **(☎)** avant ou pendant une conversation téléphonique. Cette fonction se révèle utile si vous souhaitez que d'autres personnes participent à la conversation.
- **Empêcher**, durant une **conversation téléphonique "mains libres"**, que le **correspondant écoute la conversation**. Pour activer cette fonction, appuyez sur la touche **(⊗)** durant la conversation. Pour réactiver l'écoute de la part du correspondant, appuyez de nouveau sur cette touche.

TELEPHONER A L'AIDE DE LA NUMEROTATION RAPIDE

PREMIER CAS

N'insérez aucun original dans l'ADF.

- ^B Appuyez pendant plus d'une seconde sur la touche de numérotation rapide désirée (par exemple ○₁). L'afficheur visualise le numéro de téléphone associé à cette touche (consultez le paragraphe "**Programmation des numérotations rapide et abrégée**", du chapitre "**Opérations de base pour l'émission et la réception**"). Si vous avez également programmé un nom, l'afficheur le visualise.



Au terme de la numérotation, si le correspondant est libre, décrochez le combiné pour converser. La durée de la conversation, exprimée en minutes et secondes, est visualisée dans l'angle supérieur droit de l'afficheur.

REMARQUE

Pour activer la fonction de "téléphonie mains libres", après

avoir décroché le combiné, appuyez sur la touche **(☎)**.

L'afficheur visualise :

RACCROCHER

DEUXIEME CAS

N'insérez aucun original dans l'ADF.



Decrochez le combiné pour prendre la ligne, ou appuyez

sur la touche **(☎)** pour activer la fonction de "téléphonie mains libres". L'afficheur visualise :

EN LIGNE 00:00

Dans l'angle supérieur droit, l'afficheur visualise également la durée de la conversation (exprimée en minutes et secondes).



- ^B Appuyez sur la touche de numérotation rapide désirée (par exemple ○₁). L'afficheur visualise le numéro de téléphone associé à cette touche (consultez le paragraphe "**Programmation des numérotations rapide et abrégée**", du chapitre "**Opérations de base pour l'émission et la réception**"). Si vous avez également programmé un nom, l'afficheur le visualise.

TELEPHONER A L'AIDE DE LA NUMEROTATION ABREGEE

N'insérez aucun original dans l'ADF.



Decrochez le combiné pour prendre la ligne, ou appuyez

sur la touche **(☎)** pour activer la fonction de "téléphonie mains libres". L'afficheur visualise :

EN LIGNE 00:00

Dans l'angle supérieur droit, l'afficheur visualise également la durée de la conversation (exprimée en minutes et secondes).



L'afficheur visualise :

APPEL TEL.

CODE DU <>



- ^B Composez le code de numérotation abrégée désiré (par exemple ○₀ ○₁). L'afficheur visualise le numéro de téléphone associé à ce code (consultez le paragraphe "**Programmation des numérotations rapide et abrégée**", du chapitre "**Opérations de base pour l'émission et la réception**"). Si vous avez également programmé un nom, l'afficheur le visualise.

Au terme de la numérotation, si le correspondant est libre, vous pouvez commencer à converser.

TELEPHONER APRES CONSULTATION DU CARNET D'ADRESSES

N'insérez aucun original dans l'ADF.



Décrochez le combiné pour prendre la ligne, ou appuyez sur la touche  pour activer la fonction de "téléphonie mains libres". L'afficheur visualise :

EN LIGNE 00:00

Dans l'angle supérieur droit, l'afficheur visualise également la durée de la conversation (exprimée en minutes et secondes).



L'afficheur visualise :

APPEL TEL.

CODE OU < >



Pour rechercher le numéro de téléphone ou le nom du correspondant auquel vous désirez téléphoner.



Pour lancer la numérotation.

Au terme de la numérotation, si le correspondant est libre, vous pouvez commencer à converser.

RAPPELER L'UN DES 20 DERNIERS NUMEROS ENTRANTS OU L'UN DES 10 DERNIERS NUMEROS SORTANTS

N'insérez aucun original dans l'ADF.



Décrochez le combiné pour prendre la ligne, ou appuyez sur la touche  pour activer la fonction de "téléphonie mains libres". L'afficheur visualise :

EN LIGNE 00:00

Dans l'angle supérieur droit, l'afficheur visualise également la durée de la conversation (exprimée en minutes et secondes).



L'afficheur visualise :

APPELS ENTRANTS



Pour visualiser l'autre option disponible : "APPELS SORTANTS".



Pour confirmer votre choix.



Pour rechercher, dans la liste des 20 derniers appels entrants ou des 10 derniers appels sortants, le numéro de téléphone ou le nom du correspondant auquel vous désirez téléphoner.



Pour lancer la numérotation.

Au terme de la numérotation, si le correspondant est libre, vous pouvez commencer à converser.

LES ORIGINAUX QUE VOUS POUVEZ COPIER

Avant d'effectuer une copie, assurez-vous que l'original respecte les caractéristiques indiquées dans le paragraphe "Les originaux que vous pouvez utiliser", de la section "Emission" du chapitre "Opérations de base pour l'émission et la réception".

EXECUTION D'UNE COPIE

Vous pouvez également utiliser votre fax comme un **photocopieur**. La qualité de la reproduction obtenue dépend du type de copie désiré, "**Copie normale**" ou "**Copie de haute qualité**", et des valeurs de **contraste** et de **résolution** sélectionnées avant l'exécution de la copie.

Le type de **contraste** doit être choisi en fonction des critères suivants :

- **NORMAL**, si l'original **n'est ni trop clair ni trop foncé**.
- **CLAIR**, si l'original **est particulièrement foncé**.
- **FONCE**, si l'original **est particulièrement clair**.

Le type de **résolution** doit être choisi en fonction des critères suivants :

- **TEXTE**, si l'original contient **du texte facilement lisible** ou **des graphiques simples**.
- **PHOTO**, si l'original contient **des zones grises**.

Insérez l'original dans l'ADF. Sur la ligne supérieure, l'afficheur visualise :

DOCUMENT PRET

Sur la ligne inférieure, l'afficheur visualise la valeur initiale du contraste : "NORMAL".



L'afficheur visualise les valeurs initiales de la reproduction, du contraste et de la résolution : respectivement, 100%, NORMAL et TEXTE.



L'afficheur visualise :

COPIE: HTE QUAL.



Pour visualiser l'autre option disponible : "COPIE: NORMAL".



Pour confirmer la programmation. L'afficheur visualise :

ZOOM: 100%



Pour choisir les autres valeurs de reproduction disponibles : "140%", "70%" ou "50%".



Pour confirmer la programmation. L'afficheur visualise :

CONTRASTE: NORM.





Pour visualiser les autres types de contraste disponibles : "CONTRASTE:CLAIR" ou "CONTRASTE:FONCE".





Pour confirmer la programmation. L'afficheur visualise les valeurs que vous venez de sélectionner. Vous devez encore choisir le type de résolution et le nombre de copies à effectuer :



Pour choisir le type de résolution désiré : "TEXTE" ou "PHOTO".







Pour n'effectuer qu'une seule copie, appuyez directement sur la touche . Sinon, frappez le nombre de copies désiré (9 au maximum), avant d'appuyer sur la touche . Le fax mémorise une par une les pages composant l'original, et il effectue ensuite les copies.

REMARQUE

Pour interrompre la copie en cours, appuyez deux fois sur la touche  : à la première pression, le fax éjecte l'original de l'ADF, et à la seconde, il retourne à l'état d'attente initial. Si le document à retirer est composé de plusieurs feuilles, avant d'appuyer sur la touche  pour éjecter la première, soulevez le tableau de bord et retirez manuellement toutes les autres feuilles.







DEFINITIONS SUPPLEMENTAIRES CONCERNANT LA RECEPTION

REDUCTION DE LA ZONE D'IMPRESSION D'UN DOCUMENT EN RECEPTION

-  Jusqu'à ce que l'afficheur visualise :
CONFIG. FAX
-  L'afficheur visualise :
DATE ET HEURE
-  Jusqu'à ce que l'afficheur visualise :
PARAMETRES IMPR.
-  Jusqu'à ce que l'afficheur visualise :
REDUCTION 94%
-  Pour visualiser les autres valeurs disponibles : "80%", "76%", "70%" et "NON" (aucune réduction).
-  Pour confirmer votre choix.
-  Pour replacer le fax dans l'état d'attente initial.

RECEPTION D'UN DOCUMENT PLUS LONG QUE LE FORMAT DE PAPIER UTILISE

Si vous recevez un document plus long que le format de papier utilisé, vous pouvez programmer le fax afin qu'il imprime le texte en excédent sur une autre feuille.

-  Jusqu'à ce que l'afficheur visualise :
CONFIG. FAX
-  L'afficheur visualise :
DATE ET HEURE
-  Jusqu'à ce que l'afficheur visualise :
PARAMETRES IMPR.
-  Jusqu'à ce que l'afficheur visualise :
EXCEDENT : AUTO
-  Pour visualiser les autres valeurs disponibles : "EXCEDENT: NON" et "EXCEDENT: OUI".
-  Pour confirmer votre choix.
-  Pour replacer le fax dans l'état d'attente initial.

REMARQUE

Si vous sélectionnez le paramètre "EXCEDENT : AUTO", le fax imprimera le texte en excédent sur une autre feuille, à condition que l'excédent dépasse 12 mm.

Si vous sélectionnez le paramètre "EXCEDENT : OUI", le fax imprimera toujours le texte en excédent sur une autre feuille.

Si vous sélectionnez le paramètre "EXCEDENT : NON", le fax n'imprimera pas le texte en excédent.

ACTIVATION/DESACTIVATION DE LA RECEPTION SILENCIEUSE

Dans les modes de réception "AUTOMAT.", "FAX/TEL." et "REP/FAX", vous pouvez programmer le fax de façon à ce qu'il **reçoive les documents sans émettre aucune sonnerie à l'arrivée des appels.**

Lorsque cette fonction est activée, le comportement du fax dépend du mode de réception sélectionné et de la provenance de l'appel :

- Dans les modes "AUTOMAT." et "REP/FAX", le fax **ne sonne jamais** à l'arrivée d'un appel.
- Dans le mode "FAX/TEL.", à l'arrivée d'un appel, le fax **n'émet aucune sonnerie uniquement si l'appel provient d'un autre fax.** S'il s'agit d'un **appel téléphonique**, le fax émet **un signal sonore** au lieu des sonneries, pour vous inviter à décrocher le combiné.

-  Jusqu'à ce que l'afficheur visualise :
INSTALLATION
-  L'afficheur visualise :
CONFIG. LIGNE TEL
-  L'afficheur visualise :
FONCT. AVANCEES
-  Jusqu'à ce que l'afficheur visualise :
REC. SIL.: JAMAIS
-  Pour visualiser les autres valeurs disponibles : "REC. SILEN.: TOUJ." ou "REC. SILEN.: QUOT."
-  Pour confirmer votre choix.
-  Pour replacer le fax dans l'état d'attente initial.

VISUALISATION DE L'IDENTIFICATION DE LA PERSONNE QUI VOUS APPELLE

Cette fonction, qui peut être activée sur votre demande par l'administrateur du réseau téléphonique, **n'est disponible que dans certains pays**, et respecte la **Norme ETSI ETS 300 778-1**.

Cette fonction vous permet **d'identifier immédiatement la personne qui vous appelle** : ainsi, vous pouvez décider de répondre ou non à l'appel.

Grâce à cette fonction, lorsque le fax se trouve **en état d'attente**, à l'arrivée d'un appel, il **visualise toujours** et de façon automatique **l'une des informations suivantes** :

- **Numéro ou nom du correspondant** qui vous appelle.
- **PRIVE** : si le correspondant a choisi de ne pas révéler son identité.
- **NON DISPONIBLE** : si le correspondant est connecté à un central téléphonique qui ne dispose pas de ce service.

En revanche, si **vous êtes en train de programmer le fax**, et si vous désirez, à l'arrivée d'un appel, **visualiser le numéro ou le nom de l'appelant**, vous devez appuyer

sur la touche  avant de répondre.

Si vous êtes connecté à un central téléphonique particulier, le numéro de la personne qui vous appelle pourrait ne pas être visualisé sur le fax. Si tel est le cas, contactez le centre d'assistance technique de votre pays.

Le fax est **déjà prédisposé** pour **visualiser l'identification de l'appelant**. Pour désactiver cette fonction, procédez de la façon suivante :

 Jusqu'à ce que l'afficheur visualise :

INSTALLATION



L'afficheur visualise :

CONFIG.LIGNE TEL



L'afficheur visualise :

FONCT. AVANCEES



Jusqu'à ce que l'afficheur visualise :

ID.APPELANT: OUI



Pour visualiser l'autre valeur disponible : "ID.APPELANT: NON".



Pour confirmer votre choix.



Pour replacer le fax dans l'état d'attente initial.

R E M A R Q U E

Lorsque cette fonction est activée, en cas de coupure de courant avec perte de la date et de l'heure, ces dernières sont restaurées à la réception du premier appel.

MODIFICATION DU NOMBRE DE SONNERIES

Cette fonction n'est activée que dans certains pays.

Si le fax est prédisposé pour les modes de réception "FAX/TEL." et "REP/FAX", il peut, à l'arrivée d'un appel, reconnaître automatiquement et après **deux sonneries** si l'appel provient d'un autre fax (FAX) ou d'un téléphone (TEL).

Si vous le désirez, vous pouvez modifier le nombre de sonneries de la façon suivante :



Jusqu'à ce que l'afficheur visualise :

INSTALLATION



Jusqu'à ce que l'afficheur visualise :

N° SONNERIES: 02



Pour visualiser les autres valeurs disponibles : "01", "03", "04", "05", "06", "07" et "08" (par exemple "04").



Pour confirmer votre choix.



Pour replacer le fax dans l'état d'attente initial.

MODIFICATION DU VOLUME DES SONNERIES



Jusqu'à ce que l'afficheur visualise :

CONFIG. FAX



L'afficheur visualise :

DATE ET HEURE



L'afficheur visualise :

PARAMETRAGE



Jusqu'à ce que l'afficheur visualise :

V.SONNERIE: HAUT



Pour visualiser les autres valeurs disponibles : "V.SONNERIE: BAS", "V.SONNERIE: MOYEN" et "V.SONNERIE: NON" (par exemple "V.SONNERIE: MOYEN").



Pour confirmer votre choix.



Pour replacer le fax dans l'état d'attente initial.

ACTIVATION/DESACTIVATION DE LA RECONNAISSANCE DE LA CADENCE DES SONNERIES

Dans certains pays, les centraux téléphoniques offrent la possibilité **d'assigner à une même ligne téléphonique deux ou plusieurs numéros**, correspondants à des usagers différents. A l'arrivée d'un appel, une **cadence de sonneries différente** indique quel usager doit répondre.

Cette fonction se révèle particulièrement utile dans les environnements domestiques et dans les petits bureaux, dans lesquels une même ligne téléphonique est souvent partagée par plusieurs personnes.

Votre fax est en mesure de détecter une de ces cadences (voir la procédure suivante). Ainsi, lorsque le fax se trouve dans le mode de réception "FAX/TEL." ou "REP/FAX", et qu'il reçoit un appel caractérisé par cette cadence de sonneries spécifique, il se prépare toujours et uniquement à la réception d'un document.

Nous vous conseillons d'utiliser cette fonction **en association avec la réception silencieuse**, car ainsi, le fax ne sonnera que s'il s'agit d'un appel téléphonique.

Nous vous conseillons également de **déconnecter** l'éventuel répondeur avant d'activer la procédure de reconnaissance.

 Jusqu'à ce que l'afficheur visualise :

INSTALLATION

 L'afficheur visualise :

CONFIG.LIGNE TEL

 Jusqu'à ce que l'afficheur visualise :

FONCT. AVANCEES

 Jusqu'à ce que l'afficheur visualise :

SONN. DIST.: NON

 Jusqu'à ce que l'afficheur visualise :

CHANGER CADENCE

 Pour confirmer votre choix. L'afficheur visualise :

DETECTION AUTO.

Appelez le fax avec la cadence désirée, de façon à ce que le fax puisse la détecter. L'afficheur visualise :

DETECTEE

 Pour replacer le fax dans l'état d'attente initial.

REMARQUE

Si le fax ne parvient pas à détecter cette cadence spécifique, l'afficheur visualise le message "NON DETECTEE".

Si tel est le cas, appuyez sur la touche , et répétez la procédure.

MODIFICATION DE LA DUREE DU SIGNAL SONORE

Cette fonction n'est activée que dans certains pays.

Lorsque le fax est prédisposé pour la **réception automatique avec reconnaissance du type d'appel**, il se comporte de la façon suivante :

- Si l'appel provient d'un **fax**, il se prépare automatiquement à recevoir après le nombre de sonneries programmé.
- Si l'appel provient d'un **téléphone**, il émet un **signal sonore** d'une durée de 20 secondes. Au terme de ce délai, si vous n'avez pas décroché le combiné, le fax se prépare automatiquement à recevoir.

Si vous le désirez, vous pouvez modifier la durée du signal sonore de la façon suivante :

 Jusqu'à ce que l'afficheur visualise :

INSTALLATION

 Jusqu'à ce que l'afficheur visualise :

DELAI TEL/FAX: 20

 Pour visualiser les autres valeurs disponibles : "15", "30" et "40" (par exemple "40").

 Pour confirmer votre choix.

 Pour replacer le fax dans l'état d'attente initial.

MODIFICATION DE LA DUREE DU SILENCE

Cette fonction n'est activée que dans certains pays.

Nous vous rappelons que si la **durée du silence** programmée sur le **répondeur externe est inférieure** à la **durée du silence** programmée sur le **fax**, ce dernier **ne pourra jamais** se préparer automatiquement à **recevoir**, car le répondeur est le premier dispositif à entrer en fonction, et s'il ne relève aucun message au terme du délai prédéfini, il **interrompt** la connexion.

Par conséquent, vous devez **réduire** la **durée du silence** programmée sur votre **fax**, afin que ce dernier puisse prendre la ligne avant le répondeur.

Pour modifier la durée du silence programmée sur le fax, procédez de la façon suivante :

 Jusqu'à ce que l'afficheur visualise :

INSTALLATION

 Jusqu'à ce que l'afficheur visualise :

DUREE SILENCE: 6

 Pour visualiser les autres valeurs disponibles : "3", "4", "8", "10" et "NON" (par exemple "4").

 Pour confirmer votre choix.

 Pour replacer le fax dans l'état d'attente initial.

MODIFICATION DU CODE DE COMMANDE A DISTANCE

Si le fax est connecté à un **téléphone dérivé** fonctionnant en **multifréquence** et est prédisposé pour la **réception manuelle**, à chaque fois qu'un correspondant souhaitant vous envoyer un document vous appelle, vous pouvez **prédisposer le fax à la réception** en frappant le code ** sur le téléphone dérivé. Cette opération équivaut à la pression de la touche  sur le fax.

Dans ce code, vous pouvez remplacer le second "astérisque" par un chiffre de 0 à 9.

Si le fax est connecté à un **répondeur externe**, nous vous conseillons de choisir un chiffre différent de celui utilisé pour commander à distance le répondeur.

 Jusqu'à ce que l'afficheur visualise :

INSTALLATION

 L'afficheur visualise :

CONFIG.LIGNE TEL

 L'afficheur visualise le type de connexion programmé, par exemple :

RESEAU PUBLIC

 Jusqu'à ce que l'afficheur visualise :

CONTR.DIST.:OUI

 L'afficheur visualise le code précédemment programmé, par exemple :

INTROD. CODE



CODE (0/9,) *8*



  Frappez le nouveau code, par exemple "9".

 Pour confirmer votre choix.



 Pour replacer le fax dans l'état d'attente initial.

R E M A R Q U E

Si vous souhaitez désactiver cette fonction, après le quatrième point, appuyez sur les touches   pour visualiser "CONTR.DIST.:NON". Ensuite, appuyez sur la touche

 pour confirmer votre choix, et sur la touche  pour replacer le fax dans l'état d'attente initial.

R E M A R Q U E

Si vous êtes connecté à une ligne privée, suivez la même procédure jusqu'à l'affichage du message "RESEAU PUBLIC" : ensuite, appuyez sur les touches   pour visualiser l'option "LIGNE PRIVEE", et continuez la procédure comme indiqué ci-dessus.

DEFINITIONS SUPPLEMENTAIRES CONCERNANT L'EMISSION

MODIFICATION DE LA POSITION DU NOM ET DU NUMERO DE FAX

Les informations constituant l'en-tête de l'original à émettre (nom, numéro de fax, date et heure et nombre de pages) peuvent être reçues par le fax de votre correspondant à l'extérieur de la zone de texte (juste au-dessous du bord supérieur de la feuille) ou à l'intérieur de la zone de texte (légèrement plus bas que dans le cas précédent).

Le fax est prédisposé pour envoyer ces informations à l'intérieur de la zone de texte.

Modification de la position :

 Jusqu'à ce que l'afficheur visualise :

CONFIG. FAX

 L'afficheur visualise :

DATE ET HEURE

 L'afficheur visualise :

PARAMETRAGE

 Jusqu'à ce que l'afficheur visualise :

EN-TETE INT.

  Pour sélectionner le paramètre alternatif.

EN-TETE EXT.

 Pour confirmer la définition.

 Pour replacer le fax dans l'état d'attente initial.

ACTIVATION/DESACTIVATION DE LA REPETITION D'UNE EMISSION DEPUIS LA MEMOIRE ECHOUÉE

 Jusqu'à ce que l'afficheur visualise :

CONFIG. FAX

 L'afficheur visualise :

DATE ET HEURE

 L'afficheur visualise :

PARAMETRAGE

 Jusqu'à ce que l'afficheur visualise :

REEXPED.DOC: OUI

  Pour visualiser l'autre valeur disponible : "REEXPED.DOC: NON".

 Pour confirmer votre choix.

 Pour replacer le fax dans l'état d'attente initial.

ÉCOUTE DES SIGNAUX DE PRISE DE LIGNE

Le fax est prédisposé pour l'écoute des **tonalités de ligne** au cours de la numérotation, et pour l'écoute des **signaux de prise de ligne** échangés entre votre fax et celui de votre correspondant. Si tel n'est pas le cas, programmez le fax de la façon suivante :

 Jusqu'à ce que l'afficheur visualise :

INSTALLATION

 Jusqu'à ce que l'afficheur visualise :

ÉCOUTE LIGNE: NON

 Pour visualiser l'autre valeur disponible : "ÉCOUTE LIGNE: OUI".

 Pour confirmer votre choix.

 Pour replacer le fax dans l'état d'attente initial.

REGLAGE DU VOLUME DU HAUT-PARLEUR

Si le volume des tonalités de ligne et des signaux de prise de ligne vous semble **trop faible** ou **trop fort**, réglez-le à

l'aide de la touche .

 L'afficheur visualise :

EN LIGNE 00:00

 Pour diminuer ou augmenter le volume du haut-parleur. Dans l'angle supérieur droit, l'afficheur visualise le niveau du volume.

REGLAGE DU VOLUME DES SIGNAUX SONORES

 Jusqu'à ce que l'afficheur visualise :

CONFIG. FAX

 L'afficheur visualise :

DATE ET HEURE

 L'afficheur visualise :

PARAMETRAGE

 Jusqu'à ce que l'afficheur visualise :

VOL. AVERT: BAS

 Pour visualiser les autres valeurs disponibles : "VOL. AVERT: HAUT", "VOL. AVERT: MOYEN" et "VOL. AVERT: NON" (par exemple "VOL. AVERT: MOYEN").

 Pour confirmer votre choix.

 Pour replacer le fax dans l'état d'attente initial.

REDUCTION DE LA VITESSE D'ÉMISSION

Le fax émet normalement les documents à **une vitesse de 14400 bps** (bits par seconde). Sur les lignes téléphoniques perturbées, nous vous conseillons de réduire la vitesse d'émission à **9600 bps** ou **4800 bps**.

 Jusqu'à ce que l'afficheur visualise :

CONFIG. FAX

 L'afficheur visualise :

DATE ET HEURE

 L'afficheur visualise :

PARAMETRAGE

 Jusqu'à ce que l'afficheur visualise :

VITESSE EMI. 14.4

 Pour visualiser les autres valeurs disponibles : "VITESSE EMI. 9.6" et "VITESSE EMI. 4.8".

 Pour confirmer votre choix.

 Pour replacer le fax dans l'état d'attente initial.

ACTIVATION/DESACTIVATION DU MODE ECM

Le mode **ECM (Mode de correction des erreurs)** est un système qui permet de corriger les erreurs provoquées par les perturbations de la ligne téléphonique. Pour bénéficier de ses avantages, cette fonction doit être activée aussi bien sur votre fax que sur celui de votre correspondant. La lettre "**E**" visualisée sur l'afficheur indique l'activation de la fonction.

Votre fax est prédisposé pour émettre avec le mode ECM. Pour le programmer de façon à ce qu'il émette normalement, suivez la procédure décrite ci-dessous :

 Jusqu'à ce que l'afficheur visualise :

CONFIG. FAX

 L'afficheur visualise :

DATE ET HEURE

 L'afficheur visualise :

PARAMETRAGE

 L'afficheur visualise :

ECM OUI

 Pour visualiser l'autre valeur disponible : "ECM NON".

 Pour confirmer votre choix.

 Pour replacer le fax dans l'état d'attente initial.

RECEPTION/EMISSION D'UN ORIGINAL PAR RELEVÉ/DEPOSE (POLLING)

LA RELEVÉ ET LA DEPOSE (POLLING)

La fonction relève/dépose permet à un fax de demander à un appareil distant de lui envoyer automatiquement un document.

Les caractéristiques fondamentales de cette méthode de communication sont au nombre de deux :

- **C'est le destinataire qui demande l'émission du document.** En effet, vous pouvez vous connecter à un autre fax et faire en sorte que celui-ci vous envoie automatiquement un document (préparé au préalable), même en l'absence de votre correspondant.
- **La transaction est à la charge de la personne qui invite à émettre** (c'est-à-dire du destinataire), et non pas à la charge de la personne qui émet le document.

PROGRAMMATION DE LA REQUETE D'EMISSION (RECEPTION PAR RELEVÉ)



Convenez avec votre correspondant de l'heure de l'appel, pour qu'il "dépose" le document à émettre dans son fax. Ensuite, programmez votre fax pour la réception du document, en définissant le type de numérotation à utiliser pour appeler le fax distant, et l'heure à laquelle vous désirez recevoir le document.

 Jusqu'à ce que l'afficheur visualise :





RELEVÉ REC.

 L'afficheur visualise :

*INTRODUIRE HEURE
HH:MM*

 Pour confirmer l'heure courante. Sinon, frappez l'heure désirée, par exemple "18:20", et appuyez ensuite sur la touche . L'afficheur visualise :

*COMPOSER NUMERO
NUM/RAPIDE/ABREG*

  Composez le numéro du fax du correspondant, dans l'un des modes prévus : directement sur le pavé numérique, ou à l'aide des touches de numérotation rapide (-) ou des codes de numérotation abrégée.

 Pour confirmer la programmation. Le fax visualise pendant quelques secondes le message "REL. PROGR", et il retourne ensuite automatiquement à l'état d'attente initial. La seconde ligne de l'afficheur visualise "REL.REC: 18:20".

REMARQUE

Pour annuler la programmation de la réception par relève,

appuyez sur la touche .

MODIFICATION/ANNULATION D'UNE RECEPTION PAR RELEVÉ DEJA PROGRAMMÉE

 Jusqu'à ce que l'afficheur visualise :

RELEVÉ REC.

 L'afficheur visualise :

DEJA ENREGISTRÉE

 L'afficheur visualise :

MODIF. PARAM. ?

 Pour visualiser l'autre valeur disponible : "ANNULER CONFIG.?".

 Pour confirmer votre choix.

ANNULER CONFIG. ? : Pour annuler la programmation. Le fax retourne à l'état d'attente initial.

MODIF. PARAM. ? : Pour modifier l'heure de la requête d'émission, ou le numéro du correspondant qui a effectué la "dépose" du document. L'afficheur visualise :

INTRODUIRE HEURE

HH:MM

A ce niveau, effectuez les opérations décrites dans les trois derniers points de la procédure "**Programmation de la requête d'émission (réception par relève)**".

PREPARATION DE L'ORIGINAL A EMETTRE (EMISSION PAR DEPOSE)

Insérez l'original dans l'ADF. Sur la ligne supérieure, l'afficheur visualise le message suivant :

DOCUMENT PRET

Sur la ligne inférieure, l'afficheur visualise la valeur initiale du type de contraste : "NORMAL".

La valeur initiale du type de résolution est la suivante :  (Standard).

Si vous le souhaitez, modifiez les valeurs de contraste et de résolution (consultez le paragraphe "**Réglage du contraste et de la résolution**", du chapitre "**Opérations de base pour l'émission et la réception**").

 Jusqu'à ce que l'afficheur visualise :

EMIS.DEPOSE

Appuyez deux fois sur la touche . La seconde ligne de l'afficheur visualise "EMIS.DEPOSE ACT.".

REMARQUE

Pour annuler la programmation de l'émission par dépose,

retirez l'original de l'ADF ou appuyez sur la touche .

EN CAS DE COUPURE DE SECTEUR

En cas de coupure de courant, le fax **conserve** toujours en **mémoire** les informations suivantes : les **numéros programmés pour les numérotations rapide et abrégée** et les **rappports**. En revanche, les documents contenus dans la mémoire sont perdus.

La date et l'heure sont également perdues : par conséquent, vous devrez les redéfinir à l'aide de la procédure "**Définition de la date et de l'heure**", du chapitre "**Opérations indispensables pour une correcte utilisation**".

EN CAS D'ÉPUISEMENT DU PAPIER OU DE L'ENCRE

Si au cours de la réception **le papier se termine ou se coince, l'encre s'épuise, le couvercle du logement de la tête d'impression est ouvert, le support papier se referme ou le tableau de bord est soulevé**, l'impression s'interrompt, le message correspondant est visualisé sur l'afficheur, et le document que vous êtes en train de recevoir est **temporairement enregistré dans la mémoire**. Le fax reprend l'impression dès que l'anomalie est éliminée.

SI L'ÉMISSION ÉCHOUÉ

Parfois, à cause de problèmes survenant sur la ligne (trafic téléphonique trop intense ou interférences), le destinataire vous informe que la copie reçue est de mauvaise qualité, et vous demande de la lui retransmettre.

Dans ce cas, nous vous conseillons d'émettre à nouveau l'original à une **vitesse inférieure**. Le télécopieur émet normalement à une vitesse de **14400 bps (bits par seconde)**. Pour réduire la vitesse, suivez la procédure décrite dans le paragraphe "**Réduction de la vitesse d'émission**", du chapitre "**Opérations plus sophistiquées**".

Si **l'émission échoue** à cause d'un problème sur la ligne ou d'une défaillance du fax, le témoin lumineux d'erreur "●▲" s'allume, et le fax émet un bref signal sonore : dans ce cas, le fax imprime automatiquement **le rapport d'émission** (consultez le paragraphe "**Impression des rapports et des listes**", du chapitre "**Opérations de base pour l'émission et la réception**"). Dans ce rapport, un **code d'erreur** indique la cause de l'anomalie (consultez la liste des codes d'erreur plus loin dans ce chapitre).

PROBLEMES DE FONCTIONNEMENT

La liste ci-dessous vous aidera à résoudre certains problèmes de fonctionnement.

PROBLEME	SOLUTION
Le fax ne fonctionne pas.	Assurez-vous qu'il est connecté au secteur électrique.
L'original ne peut pas être inséré correctement.	Assurez-vous que l'original respecte les recommandations du paragraphe " Les originaux que vous pouvez utiliser ", du chapitre " Opérations de base pour l'émission et la réception ".
Le fax ne parvient pas à émettre.	Assurez-vous que l'original n'est pas coincé. La ligne est occupée : attendez qu'elle se libère, et répétez la procédure d'émission.
Le fax ne reçoit pas de façon automatique.	Vous l'avez prédisposé pour la réception manuelle : programmez-le pour la réception automatique.
Le fax ne parvient ni à copier ni à recevoir.	Assurez-vous que l'original ou le papier d'alimentation n'est pas coincé. Vous utilisez un type de papier non adéquat : contrôlez les caractéristiques du papier, dans le chapitre " Données techniques ".
Le fax imprime des copies complètement blanches.	Placez correctement l'original, avec le côté à copier tourné vers le haut.

REMARQUE

Le fonctionnement défectueux du fax durant l'émission ou la réception peut également dépendre de causes différentes de celles mentionnées dans le tableau. Ces problèmes sont signalés par un **code d'erreur** imprimé dans le "**Rapport d'émission**" et dans le "**Journal d'activités**" (consultez le paragraphe "**Impression des rapports et des listes**", du chapitre "**Opérations de base pour l'émission et la réception**").

LES CODES D'ERREUR

Les codes d'erreur imprimés dans le rapport d'émission et dans le journal d'activités sont composés de **deux chiffres** indiquant la **cause** de l'erreur. Par manque d'espace, le code est imprimé dans le journal d'activités sans aucun message.

CODE	MESSAGE	CAUSE DE L'ERREUR	INTERVENTION
OK	Aucun message. Résultat positif.		Aucune intervention.
02	CONNEXION IMPOSSIBLE	La tonalité de ligne n'est pas détectée ou les signalisations sont irrégulières.	Vérifiez que le fax est correctement connecté à la ligne téléphonique et que le combiné est raccroché. Ensuite, retentez la connexion.
03	DESTINAT. NE REpond PAS	Votre correspondant ne répond pas à l'appel ou il ne s'agit pas d'un fax.	Contrôlez l'exactitude du numéro du correspondant.
04	ERREURS EN EMISSION RENVOI A PARTIR DE PAGE: nn	Anomalie d'émission (nn = numéro de la page où l'erreur a été détectée).	Répétez l'émission à partir de la page indiquée dans le rapport.
05	RENOYER LES PAGES: nn, ... nn	Le fax du correspondant a détecté une mauvaise réception sur certaines pages (nn = numéros des pages où l'erreur a été détectée).	Répétez l'émission des pages indiquées dans le rapport.
07	DOCUMENT TROP LONG	L'original à émettre est trop long. Le temps d'émission dépasse les valeurs admises.	Divisez le document et émettez-le en plusieurs opérations.
08	CONTROLLER LE DOCUMENT	Le lecteur optique ne parvient pas à lire l'original.	Retirez l'original de l'ADF et réintroduisez-le avant de retenter l'émission.
09	INTERRUP. EMIS.AVEC STOP	Vous avez interrompu l'émission.	Aucune intervention.
10	Aucun message.	Le fax détecte une anomalie au cours de la réception.	Contactez votre correspondant et demandez-lui de renvoyer le document.
11	Aucun message.	Au cours de la réception, une défaillance de l'imprimante s'est produite. La réception a été mémorisée, mais la mémoire s'est remplie avant la fin de la transaction.	Éliminez la cause de la défaillance, et attendez la fin de l'impression du document stocké en mémoire.
13	ERREUR LORS DE LA RELEVÉ	Le correspondant n'a pas introduit d'original dans l'ADF et n'a pas prédisposé son fax pour l'émission par dépose.	Contactez votre correspondant.
16	COUPURE SECTEUR SUR PAGE nn	Coupure de courant au cours d'une émission ou d'une réception.	Répétez l'émission à partir de la page indiquée dans le rapport.
(OK)	Aucun message.	Le document a été reçu mais la qualité d'impression n'est pas satisfaisante.	Contactez votre correspondant.
OCC	LIGNE OCCUPEE	Détection de la tonalité "occupée".	Retentez la connexion.

SIGNALISATIONS ET MESSAGES

Les éventuelles **anomalies** pouvant survenir sont généralement indiquées par des **signalisations sonores** (parfois accompagnées de **signalisations visuelles** : témoin lumineux d'erreur "●▲" allumé) ou par des **messages d'erreur visualisés sur l'afficheur**.

En outre, certaines **signalisations sonores** du fax et certains **messages visualisés sur l'afficheur n'indiquent pas** une condition d'erreur.

SIGNALISATIONS SONORES D'ERREUR

Signalisation brève de 1 seconde

- Vous avez appuyé sur une touche erronée durant une phase opérationnelle.

Signalisation prolongée de 3 secondes et témoin lumineux d'erreur allumé

- Transaction échouée.

Signalisation continue

- Vous devez raccrocher le combiné.

REMARQUE



Pour **éteindre** le témoin lumineux d'erreur "●▲", appuyez sur la touche .

MESSAGES D'ERREUR VISUALISÉS SUR L'AFFICHEUR

CONTROLE DOCUM., ENFONCER

L'original n'est pas alimenté correctement : réinsérez l'original dans le plateau d'introduction automatique (ADF), et appuyez sur la touche  pour restaurer les conditions de fonctionnement du fax.

CONTROLE PAPIER, ENFONCER

- Pas de papier dans le bac d'alimentation : ajoutez du papier et appuyez sur la touche  pour effacer le message de l'afficheur.
- Le papier n'est pas alimenté correctement : réinsérez le papier dans le bac, et appuyez sur la touche  pour restaurer les conditions de fonctionnement du fax.

COPIE INTERROMP.

- Vous avez interrompu la copie en appuyant sur la touche .
- Une erreur empêchant l'impression s'est produite durant la copie de l'original : vérifiez le type d'anomalie sur l'afficheur, et éliminez la cause de l'erreur.

COUVERCLE OUVERT

Le couvercle du logement de la tête d'impression est ouvert : refermez-le.



DOCUMENT EN MEM.

Le document reçu a été mémorisé à cause d'une anomalie qui en empêchait l'impression immédiate : vérifiez le type d'anomalie (absence ou bourrage de papier, encre épuisée, couvercle ouvert, etc.), et remédiez à celle-ci.

ENCRE EPUISÉE!

La cartouche d'encre est épuisée : remplacez la tête d'impression (consultez le paragraphe "**Remplacement de la tête d'impression**", du chapitre "**Opérations d'entretien**").

ENLEVER DOCUMENT, ENFONCER

- Un original s'est coincé durant la copie ou l'émission : appuyez sur la touche , et si l'original n'est pas éjecté automatiquement, retirez-le manuellement (consultez le paragraphe "**Retrait d'un original coincé**", du chapitre "**Opérations d'entretien**").
- Vous avez interrompu l'analyse de l'original en appuyant sur la touche .

ERREUR EM.

Une erreur s'est produite durant l'émission : appuyez sur la touche  pour éteindre le témoin lumineux d'erreur "●▲" et pour effacer le message de l'afficheur, et répétez l'émission.

ERREUR PAPIER, ENFONCER

Une feuille s'est coincée durant la copie ou la réception : appuyez sur la touche , et si la feuille n'est pas éjectée automatiquement, vérifiez la zone du bourrage et retirez la feuille (consultez le paragraphe "**Retrait d'une feuille de papier coincée**", du chapitre "**Opérations d'entretien**").

ERREUR REC.

Une erreur s'est produite durant la réception : appuyez sur la touche  pour éteindre le témoin lumineux d'erreur "●▲" et pour effacer le message de l'afficheur.

MEMOIRE PLEINE

En raison d'une anomalie survenue durant la réception, un ou plusieurs documents ont été reçus en mémoire, et celle-ci est entièrement occupée : vérifiez le type d'anomalie (absence ou bourrage de papier, encre épuisée, couvercle ouvert, etc.), et remédiez à celle-ci. Les documents seront automatiquement imprimés et la mémoire sera ainsi libérée.

NON PROGRAMME

Vous avez choisi une touche de numérotation rapide ou un code de numérotation abrégée non programmé au préalable : programmez la touche ou le code (consultez le paragraphe "**Programmation des numérotations rapide et abrégée**", du chapitre "**Opérations de base pour l'émission et la réception**").

RAPPEL NNN

La connexion a échoué à cause d'une anomalie de la ligne ou parce que le numéro du correspondant est occupé : le fax est sur le point d'exécuter automatiquement des tentatives de réitération de la numérotation.

REC. EN MEM.

La réception continue dans la mémoire à cause d'une anomalie qui empêche l'impression immédiate du document : vérifiez le type d'anomalie sur la ligne inférieure de l'afficheur, et remédiez à celle-ci.

REC.RELEVÉ MNM

Vous avez programmé une réception par relève, et la connexion a échoué à cause d'une anomalie de la ligne ou parce que le numéro du correspondant est occupé : le fax est sur le point d'exécuter automatiquement des tentatives de réitération de la numérotation.

SYSTEM ERROR NM

Une anomalie a bloqué le fax : mettez le fax hors tension puis sous tension. Si le problème persiste, mettez le fax hors tension et contactez le service d'assistance technique.

VERIF. TETE IMP.

- Le fax ne détecte pas la présence de la tête d'impression, car celle-ci est absente ou n'est pas insérée correctement : insérez/réinsérez la tête d'impression.
- Endommagement de certaines des buses de la tête d'impression, ce qui influence négativement la qualité d'impression : effectuez la procédure de rétablissement de la tête (consultez le paragraphe "**Rétablissement de la tête d'impression et contrôle des buses**", du chapitre "**Opérations d'entretien**").

AUTRES SIGNALISATIONS SONORES

Signalisation brève de 1 seconde

- Transaction terminée correctement.

Signalisation intermittente d'une durée de 20 secondes

- Décrochez le combiné pour répondre à un appel téléphonique.

AUTRES MESSAGES SUR L'AFFICHEUR

CONNEXION

Le fax est en train d'établir la connexion avec le fax de votre correspondant.

CONTROLE IMPRES. 1=SORTIE 0=REPET

Le fax a effectué automatiquement un contrôle des buses de la tête d'impression et a imprimé le résultat du test : contrôlez la qualité d'impression et répondez de façon appropriée.

DECROCHER LE TEL

Le correspondant souhaite vous parler : décrochez le combiné et répondez à l'appel.

DOCUMENT PRET

L'original a été inséré correctement dans l'ADF.

EMIS. DEPUIS MEM.

Vous avez programmé une émission depuis la mémoire.

EMIS. H: HH:MM

Vous avez programmé une émission à une heure prédéfinie (émission différée).

EMIS.INTERROMPUE

Vous avez interrompu l'émission en appuyant sur la touche .

EMISSION

Le fax est en train d'effectuer une émission.

EMISSION ACHEVEE

Opération d'émission terminée correctement.

EN LIGNE

Vous avez pris la ligne téléphonique en décrochant le combiné du téléphone connecté.



ENREGISTREMENT

Le fax est en train d'enregistrer les pages de l'original à copier ou à émettre depuis la mémoire.

IMPR. EN COURS

Le fax est en train d'imprimer un rapport ou une liste.

LIGNE EN ATTENTE, ENFONCER ATTENTE

Vous avez momentanément interrompu une conversation téléphonique en appuyant sur la touche  : pour reprendre la conversation, appuyez de nouveau sur la touche .

RACCROCHER

Vous avez activé la fonction de "téléphonie mains libres". Raccrochez le combiné.

RECEPT. ACHEVEE

Opération de réception terminée correctement.

REC. INTERROMPUE

Vous avez interrompu la réception en appuyant sur la touche .

REL.REC: HH:MM

Vous avez effectué une requête d'émission (réception par relève).

SELECTION

Le fax est en train d'effectuer la sélection du numéro du correspondant que vous avez appelé.

TETE IMPR.NEUVE?, 1=OUI 0=NON

Vous avez inséré pour la première fois une tête d'impression, ou bien vous l'avez retirée et réintroduite : répondez de façon appropriée. Si votre réponse est affirmative et si la tête n'est pas neuve, votre fax ne détectera pas l'épuisement de l'encre.

REPLACEMENT DE LA TÊTE D'IMPRESSION

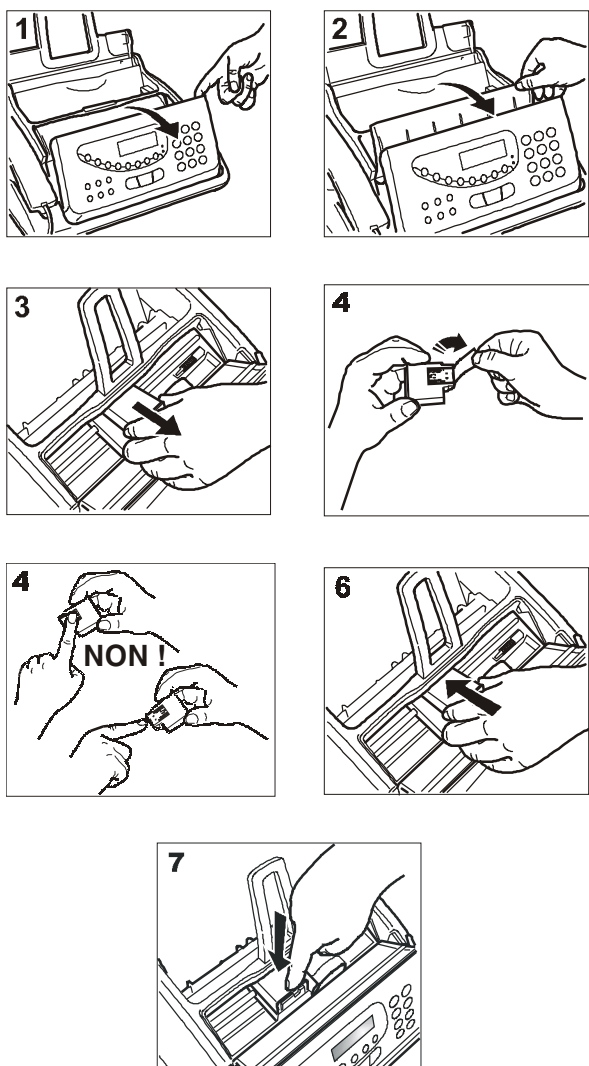

1. Soulevez le tableau de bord comme indiqué dans la figure, jusqu'à ce que vous entendiez un déclic confirmant qu'il est bien ouvert.
2. Soulevez le couvercle du logement de la tête d'impression, comme indiqué dans la figure.
3. Débloquez la tête d'impression en agissant sur le levier, et extrayez-la ensuite de son logement.
4. Sortez la tête de son emballage, et enlevez le film de protection des buses.
5. Evitez de toucher les buses et les contacts électriques.
6. Insérez la tête dans son logement, avec les contacts électriques orientés vers le bas.
7. Poussez la tête jusqu'à ce que vous entendiez un déclic qui confirme sa correcte insertion. Ensuite, fermez le couvercle du logement de la tête d'impression et le tableau de bord.

REMARQUE

Si vous avez remplacé la tête d'impression à la suite de l'épuisement de l'encre, dès que vous fermez le couvercle du logement de la tête d'impression et le tableau de bord, le fax détecte automatiquement le remplacement, et l'afficheur visualise le message "TETE IMPR. NEUVE? 1 = OUI 0 = NON". Sélectionnez 1.

Ensuite, le fax exécute **automatiquement** la procédure de **rétablissement de la tête d'impression** et le **contrôle des buses** : au terme de ces opérations, le fax imprime leur résultat diagnostic. Examinez ce résultat : pour cela, consultez le paragraphe "Insertion de la tête d'impression", du chapitre "Opérations indispensables pour une correcte utilisation".

En revanche, si vous avez remplacé la tête à la suite d'une **détérioration de la qualité d'impression**, effectuez les opérations suivantes :

(F) Jusqu'à ce que l'afficheur visualise :

MANIPULAT. TETE

L'afficheur visualise :

TETE NEUVE: OUI

L'afficheur visualise :

RETABL. ACTIF

Le fax exécute la procédure de rétablissement de la tête d'impression et le contrôle des buses : au terme de ces opérations, le fax imprime leur résultat diagnostic.

Examinez ce résultat : pour cela, consultez le paragraphe "Insertion de la tête d'impression", du chapitre "Opérations indispensables pour une correcte utilisation".

RETABLISSEMENT DE LA TÊTE D'IMPRESSION ET CONTROLE DES BUSES

Si la **qualité d'impression se détériore**, vous pouvez effectuer une opération rapide qui rétablira la tête d'impression et contrôlera les buses, tout en vous fournissant l'impression du résultat du test.

(F) Jusqu'à ce que l'afficheur visualise :

MANIPULAT. TETE

L'afficheur visualise :

TETE NEUVE: OUI

▶▶ Pour visualiser l'autre option disponible : "TETE NEUVE: NON".

L'afficheur visualise :

RETABL. ACTIF

L'afficheur visualise :

RETABL. ACTIF

Le fax exécute la procédure de rétablissement de la tête d'impression et le contrôle des buses : au terme de ces opérations, le fax imprime leur résultat diagnostique.

Examinez ce résultat : pour cela, consultez le paragraphe "Insertion de la tête d'impression", du chapitre "Opérations indispensables pour une correcte utilisation".

REMARQUE

Pour interrompre à tout moment la procédure, appuyez sur la touche .

REMARQUE

Au terme de la procédure de rétablissement, si le résultat diagnostique n'est toujours pas satisfaisant, effectuez les opérations suivantes dans l'ordre indiqué, jusqu'à ce que vous obteniez un résultat acceptable :

- Effectuez sur le fax la copie d'un document présentant le type de graphique ou de texte désiré, et évaluez la qualité de cette copie.
- Changez le type de papier (le papier utilisé pourrait être particulièrement poreux), et répétez encore une fois la procédure.
- Retirez et réinsérez la tête d'impression.
- Retirez la tête et vérifiez si un corps étranger se trouve sur les buses d'impression : si la réponse est affirmative, éliminez ce corps avec précaution, en évitant de toucher les contacts électriques. Ensuite réinsérez la tête d'impression.
- Retirez la tête d'impression, et nettoyez les contacts électriques de la tête et du chariot porte-tête (consultez le paragraphe "Nettoyage des contacts électriques de la tête d'impression" plus loin dans ce chapitre).
- Réinsérez la tête d'impression.
- Contactez le service d'assistance technique.

NETTOYAGE DES CONTACTS ELECTRIQUES DE LA TETE D'IMPRESSION

Le fax étant **déconnecté de la prise secteur** :

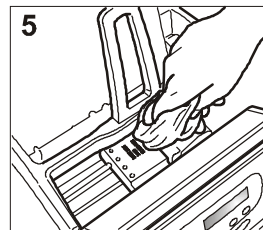
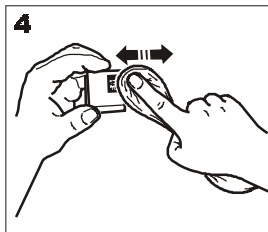
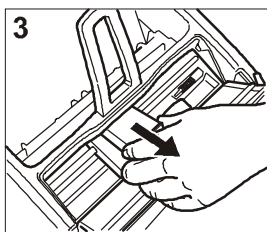
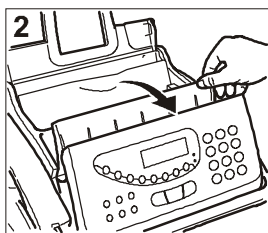
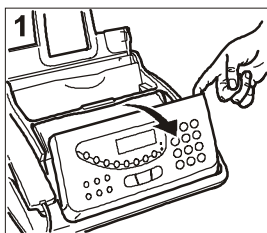

1. Soulevez le tableau de bord, comme indiqué dans la figure.
2. Soulevez le couvercle du logement de la tête d'impression, comme indiqué dans la figure.
3. Débloquez la tête d'impression en agissant sur le levier, et extrayez-la ensuite de son logement.
4. Nettoyez les contacts électriques à l'aide d'un chiffon légèrement humide. **Ne touchez pas les buses.**
5. Nettoyez également avec un chiffon légèrement humide les contacts électriques du chariot porte-tête. Ensuite, après avoir réinséré la tête (consultez le paragraphe "Remplacement de la tête d'impression"), fermez le couvercle du logement de la tête d'impression et le tableau de bord.

NETTOYAGE DES BUSES DE LA TETE D'IMPRESSION

Uniquement pour les têtes d'impression monochromes (noires).

REMARQUE

Cette opération ne doit être exécutée qu'en dernier recours, avant de remplacer toute la tête d'impression.

1. Humidifiez un mouchoir en papier avec de l'eau distillée, et essorez-le délicatement pour éliminer le liquide en excès.
2. Extrayez la tête d'impression de son logement, comme indiqué dans la procédure précédente.
3. Tenez la tête d'impression avec les buses orientées vers le bas, et tamponnez-la délicatement contre le mouchoir, comme indiqué dans la figure.
4. Répétez ce tamponnement plusieurs fois contre différents endroits du mouchoir, afin de nettoyer les buses.
5. Réinsérez la tête d'impression dans son logement (consultez le paragraphe "Remplacement de la tête d'impression").

NETTOYAGE DU LECTEUR OPTIQUE

L'accumulation de poussière sur le miroir du lecteur optique peut entraver la lecture des documents. Pour éviter cet inconvénient, nettoyez le miroir de temps à autre de la façon suivante :

Le fax étant **déconnecté de la prise secteur** :

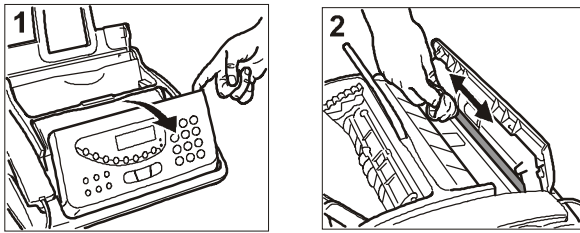

1. Soulevez le tableau de bord, comme indiqué dans la figure.
2. Nettoyez le miroir du lecteur optique avec un **chiffon imbibé** d'un produit de nettoyage pour les vitres, puis essuyez-le soigneusement. Evitez de vaporiser ou de verser le produit directement sur le miroir.
3. Refermez le tableau de bord.

REMARQUE

Pour vérifier si le lecteur optique est propre, faites la copie d'une page blanche. Si des lignes verticales apparaissent sur la copie alors que le lecteur optique de votre appareil est propre, contactez le service d'assistance technique.

NETTOYAGE DE LA CARROSSERIE

1. Déconnectez le fax du secteur électrique et du réseau téléphonique.
2. Utilisez uniquement un chiffon doux, sans peluches et imbibé d'un produit de nettoyage neutre dilué dans de l'eau.

RETRAIT D'UN ORIGINAL COINCE

Lors de l'**émission** ou de la **copie**, il est possible qu'un **document original se coince** (cette situation est signalée sur l'afficheur par le message "**ENLEVER DOCUMENT, ENFONCER** ▼").

Essayez d'éjecter l'original en appuyant sur la touche . Si l'original n'est pas éjecté automatiquement, retirez-le manuellement de la façon suivante :

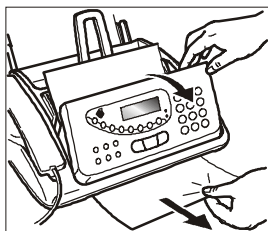

1. Soulevez le tableau de bord, et retirez l'original de l'ADF.
2. Refermez le tableau de bord.

RETRAIT D'UNE FEUILLE DE PAPIER COINCEE

Si le papier utilisé pour l'impression des documents reçus ou la copie des originaux cause un bourrage, l'afficheur visualise le message "**ERREUR PAPIER, ENFONCER** ▼".

Essayez d'éjecter la feuille de papier en appuyant sur la touche



. Si la feuille de papier n'est pas éjectée automatiquement, retirez-la manuellement de la façon suivante :

Papier coincé dans l'ASF :

1. Ouvrez le volet du bac à papier (ASF) tel qu'indiqué par la flèche.
2. Retirez la feuille coincée (faites attention à ne pas la déchirer).

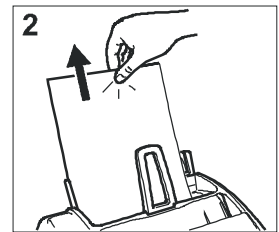
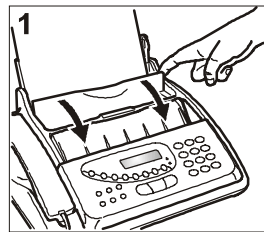

Papier coincé dans la zone de sortie des documents reçus/copiés :

1. Retirez la feuille coincée (faites attention à ne pas la déchirer).

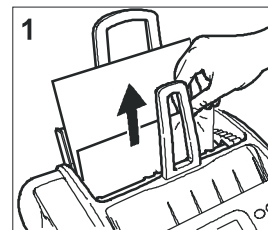

Le modèle **multifonctionnel** peut être **connecté à un ordinateur personnel**, sur lequel vous aurez installé un logiciel spécifique de communication (**LinkFax Pro**).

Il peut fonctionner avant tout en tant qu'**imprimante graphique monochrome et couleur** : par conséquent, il permet d'imprimer des documents tels que des lettres, des dessins ou des feuilles de calcul, préparés à l'aide des applications standards de Windows. Le télécopieur peut également fonctionner comme **scanner**, pour permettre à l'ordinateur d'analyser des images et des documents. Enfin, si vous disposez d'une application de courrier électronique avec interface Simple MAPI, vous pouvez émettre et recevoir des documents en tant que **pièces jointes de courrier électronique**, via **Internet**.

CONDITIONS REQUISES POUR INSTALLER LE LOGICIEL

Le programme d'installation du logiciel, contenu dans le CD-ROM fourni avec le télécopieur, vous permet d'installer les programmes désirés sur le disque dur de votre ordinateur. Le CD-ROM d'installation contient également les fichiers de la documentation électronique (cette documentation fournit d'ultérieures informations sur le logiciel).

CONDITIONS REQUISES DE L'ORDINATEUR

- Pour Windows 98 Seconde Edition, Windows ME et Windows 2000 : Pentium 300 MHz, et 64 Mo de mémoire RAM (128 Mo conseillés).
- Pour Windows XP : Pentium 500 MHz, et 128 Mo de mémoire RAM (256 Mo conseillés).

Toutes les configurations requièrent au minimum un lecteur de CD-ROM, un moniteur VGA (carte à 24 bits pour moniteur couleur) et une connexion d'interface USB.

INSTALLATION DU LOGICIEL "LINKFAX PRO"

Le logiciel peut être installé dans les environnements **Windows 98 Seconde Edition/ME/2000/XP**.

INSTALLATION EN ENVIRONNEMENT WINDOWS 98 SECONDE EDITION ET WINDOWS ME

- Assurez-vous que l'ordinateur et le télécopieur sont hors tension et déconnectés l'un de l'autre.
- Raccordez le connecteur du câble d'interface **USB** au port **USB** situé sur le côté arrière du télécopieur.
- Raccordez l'autre connecteur du câble **USB** au port **USB** de l'ordinateur.
- Raccordez le télécopieur au secteur électrique pour le mettre sous tension, et mettez également l'ordinateur sous tension. Au terme du démarrage de **Windows**, une boîte de dialogue, affichée sur l'écran de l'ordinateur, vous informe de la présence d'un **nouveau composant matériel**. Pour installer le gestionnaire USB, suivez les instructions affichées à l'écran.

Dans les boîtes de dialogue visualisées, sélectionnez l'option permettant de rechercher le meilleur gestionnaire pour le périphérique, et veillez à ne sélectionner que la case du lecteur de CD-ROM.

Au terme de l'installation du gestionnaire USB, si la boîte de dialogue de sélection de la langue n'est pas affichée, exécutez le programme **SETUP** contenu dans le CD-ROM.

- Suivez les instructions affichées sur l'écran de l'ordinateur, jusqu'au terme de la procédure d'installation.

Au terme de l'installation, les composants du module "**LinkFax Pro**" sont activés au sein de l'environnement Windows. L'icône de ces composants est affichée au bas de l'écran : **Internet LinkFax**.

REMARQUE

Si vous n'avez installé aucune application de **courrier électronique (E-mail en anglais)** avec interface **Simple MAPI**, l'icône **Internet LinkFax** n'est pas affichée au bas de l'écran. En outre, à chaque redémarrage du système, un message vous rappellera que vous ne disposez d'aucune application de courrier électronique.

L'icône **Internet LinkFax** sera automatiquement restaurée dès que vous aurez installé et configuré une application de courrier électronique.

INSTALLATION EN ENVIRONNEMENT WINDOWS 2000 ET WINDOWS XP

- Assurez-vous que l'ordinateur et le télécopieur sont hors tension et déconnectés l'un de l'autre.
- Mettez l'ordinateur sous tension, et attendez la fin de la phase de démarrage de Windows.
- Insérez le CD-ROM dans le lecteur correspondant. Suivez les instructions affichées sur l'écran de l'ordinateur, jusqu'au terme de la procédure d'installation.

REMARQUE

Durant l'installation du logiciel "**LinkFax Pro**", une fenêtre vous informe que le périphérique n'a pas répondu aux exigences du test Windows Logo. Dans tous les cas, sélectionnez l'option vous permettant de poursuivre l'installation.

- Au terme de l'installation du logiciel "**LinkFax Pro**", durant le redémarrage de l'ordinateur, raccordez le connecteur du câble d'interface **USB** au port **USB** situé sur le côté arrière du télécopieur.
- Raccordez l'autre connecteur du câble **USB** au port **USB** de l'ordinateur.
- Raccordez le télécopieur au secteur électrique pour le mettre sous tension.

Deux boîtes de dialogue sont affichées sur l'écran de l'ordinateur : l'une vous informe de la présence d'un **nouveau composant matériel**, et l'autre vous indique que le périphérique n'a pas répondu aux exigences du test Windows Logo. Dans tous les cas, sélectionnez l'option vous permettant de poursuivre l'installation du gestionnaire USB.

Au terme de l'installation, les composants du module "LinkFax Pro" sont activés au sein de l'environnement Windows. L'icône de ces composants est affichée au bas de l'écran : **Internet LinkFax**.

R E M A R Q U E

Si vous n'avez installé aucune application de **courrier électronique (E-mail en anglais)** avec interface **Simple MAPI**, l'icône **Internet LinkFax** n'est pas affichée au bas de l'écran. En outre, à chaque redémarrage du système, un message vous rappellera que vous ne disposez d'aucune application de courrier électronique.

L'icône **Internet LinkFax** sera automatiquement restaurée dès que vous aurez installé et configuré une application de courrier électronique.

DESINSTALLATION DU LOGICIEL "LINKFAX PRO"

La procédure de désinstallation décrite ci-dessous, valable pour les quatre environnements Windows, vous permet de supprimer complètement et correctement tous les fichiers chargés à partir du CD-ROM et créés sur l'ordinateur durant l'installation du logiciel.

- Cliquez sur le bouton **Démarrer** de Windows (dans l'angle inférieur gauche de l'écran).
- Sélectionnez **Paramètres** puis **Panneau de configuration**.
- Cliquez deux fois sur **Ajout/Suppression de programmes**.
- Dans la fenêtre d'ajout/suppression, sélectionnez **LinkFax Pro**.
- Cliquez sur le bouton **Ajouter/Supprimer**.
- Suivez les instructions affichées sur l'écran de l'ordinateur, jusqu'au terme de la procédure de désinstallation.

I M P O R T A N T

Avant de désinstaller le logiciel **LinkFax Pro**, assurez-vous que toutes les applications du logiciel sont fermées. Pour fermer l'application **Internet Linkfax**, cliquez à l'aide du bouton droit de la souris sur l'icône **Internet Linkfax** (dans l'angle inférieur droit de l'écran de l'ordinateur), et sélectionnez l'option de fermeture.

R E M A R Q U E

Pour désinstaller le périphérique d'impression **LinkFax Pro**, ne supprimez jamais ce périphérique à partir du dossier **Imprimantes** du **Panneau de configuration** de Windows. Exécutez toujours la procédure de désinstallation décrite ci-dessus.

PROBLEMES ET SOLUTIONS

Si vous rencontrez des problèmes lors de l'installation ou de l'utilisation du logiciel "LinkFax Pro", consultez le fichier "readme.txt" contenu dans le CD-ROM.

ACCES A LA DOCUMENTATION ELECTRONIQUE

Avec le logiciel, le programme d'installation charge également les fichiers de la **documentation électronique** : ces fichiers fournissent d'ultérieures informations sur les caractéristiques multifonctionnelles du télécopieur.

Dans les quatre environnements Windows : 98 Seconde Edition/ME/2000/XP

Pour accéder à la documentation électronique, sélectionnez **Démarrer, Programmes** puis **LinkFax Pro**, et cliquez sur l'icône correspondante.

PRECAUTIONS CONCERNANT LES TÊTES D'IMPRESSION

Votre télécopieur peut utiliser aussi bien des têtes d'impression **monochromes** (noir) que **couleur** :

- Utilisez une tête d'impression **monochrome** lorsque vous employez l'appareil comme **télécopieur** ou comme **imprimante monochrome**.
- Utilisez une tête d'impression **couleur** lorsque vous employez l'appareil comme **imprimante couleur**.

R E M A R Q U E

Si vous avez installé une tête d'impression couleur, les documents reçus **ne seront pas imprimés directement**, mais seront envoyés dans la mémoire du télécopieur. Etant donné que lorsque la mémoire est pleine le télécopieur ne peut plus recevoir de documents, **n'oubliez jamais** de réinstaller la tête d'impression monochrome à chaque fois que vous utilisez l'appareil comme télécopieur.

Lorsque vous changez la tête d'impression, en fonction de l'utilisation du télécopieur, prenez les précautions suivantes :

- **Évitez de toucher ou de poser** la tête au niveau des buses ou des contacts électriques.
- **Ne tentez pas de recharger** la tête : vous pourriez endommager la tête d'impression ou le télécopieur.
- **Placez** toujours la **tête non utilisée** dans le **boîtier** approprié :

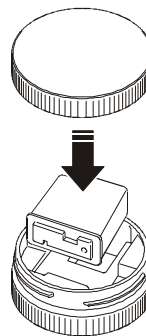

Vous bénéficierez ainsi d'une tête d'impression efficace et d'une qualité d'impression optimale pour une longue période.

R E M A R Q U E

Le télécopieur reconnaît automatiquement le type de tête installé et contrôle sa consommation d'encre (grâce à un compteur interne spécifique), afin de signaler en temps utile **l'épuisement de l'encre** sur l'afficheur.

Pour que le niveau d'encre contrôlé par le compteur corresponde au niveau réel de la tête, **vous ne devez jamais installer les têtes d'impression de votre télécopieur sur un autre télécopieur ou sur une autre imprimante à jet d'encre.**

CARACTERISTIQUES GENERALES

Modèle Télécopieur de table.
Afficheur A cristaux liquides (LCD), 16 + 16 caractères.
Capacité mémoire 1 MOctet.
Dimensions
Largeur 345 mm.
Profondeur 244 mm + 84 mm.
Hauteur 122 mm + 138 mm (**).
Poids 4,7 kg environ.

CARACTERISTIQUES DE COMMUNICATION

Réseau téléphonique .. Public/privé.
Compatibilité ITU.
Vitesse de communication 14400-12000-9600-7200-4800-2400 (avec "fall back" automatique).
Compression données MH, MR, MMR.
Mode de correction des erreurs ECM.

CARACTERISTIQUES ELECTRIQUES

Tension 220-240 VCA ou 110-240 VCA (voir la plaquette située sous le fax).
Fréquence 50-60 Hz (voir la plaquette située sous le fax).
Puissance absorbée :
 - Attente 4 W environ.
 - Puissance maximale 35 W.

CONDITIONS AMBIANTES

Température *Fonctionnement*
 De 5°C à +35°C, ou de 15°C à +35°C si vous utilisez une tête d'impression couleur.
 *Transport*
 De -15°C à +45°C.
 *Stockage et entreposage*
 De 0°C à +45°C.
Humidité relative *Fonctionnement, stockage et entreposage*
 15% - 85%.
 *Transport*
 5% - 95%.

CARACTERISTIQUES DU LECTEUR

Méthode d'analyse CIS.
Résolution de lecture :
 - Horizontale 8 points/mm.
 - Verticale STANDARD 3,85 lignes/mm.
 - Verticale FINE 7,7 lignes/mm.

CARACTERISTIQUES D'EMISSION

Temps d'émission 7 s environ (14400 bps) (*).
Capacité ADF **Alimentation manuelle :**
 A4, Letter ou Legal (50 g/m² - 140 g/m²).
 **Alimentation automatique :**
 20 feuilles A4 (80 g/m²).
 10 feuilles Letter ou Legal (80 g/m²).

CARACTERISTIQUES DE RECEPTION

Système d'impression ... Sur papier ordinaire avec imprimante à jet d'encre.
Largeur maximale d'impression 204 mm.
Papier d'impression A4 (210 x 297 mm),
 US Letter (216 x 279 mm),
 US Legal (216 x 356 mm),
 Grammage : 70 - 90 g/m².
Alimentation papier Bac pour papier ordinaire (100 feuilles de 80 g/m² au maximum).

(*) = Format ITU-TS, Test Sheet n°1 (Slerexe Letter) en résolution standard et compression MH.

(**) = Avec l'extension du support du papier.

	STANDARD FORM CCITT F1
THE SLEREXE COMPANY LIMITED	
<small>SAPORS LANE · BOOLE · DORSET · BH 25 8 ER TELEPHONE BOOLE (94513) 51617 · TELEX 123456</small>	
Our Ref. 350/PJC/EAC	4th April, 1984
<p>Dr. P. N. Cundall, Mining Surveys Ltd., Holroyd Road, Reading, Berks.</p> <p>Dear Pete,</p> <p>Permit me to introduce you to the facility of facsimile transmission.</p> <p>In facsimile a photocell is caused to perform a raster scan over the subject copy. The variations of print density on the document cause the photocell to generate an analogous electrical video signal. This signal is used to modulate a carrier, which is transmitted to a remote destination over a radio or cable communications link.</p> <p>At the remote terminal, demodulation reconstructs the video signal, which is used to modulate the density of print produced by a printing device. This device is scanning in a raster scan synchronised with that at the transmitting terminal. As a result, a facsimile copy of the subject document is produced.</p> <p>Probably you have uses for this facility in your organisation.</p> <p style="text-align: right;">Yours sincerely,</p> <p style="text-align: right;"><i>Phil.</i> P. J. CROSS Group Leader - Facsimile Research</p>	

Code de la tête d'impression monochrome

Tête d'impression monobloc : code **B0336F**



Code de la tête d'impression couleur

Tête d'impression monobloc : code **B0380Q**

255932X